



Le Spécialiste....

- Pour l'Automobile

- Pour l'Industrie

- Pour le vitrage

Réparation
capteurs de
pluie et lumière

Réparation
et outillages
pare-brise

Collage
Pare-brise

Protection

Réparation
des intérieurs
Sièges et
Tableaux de bord

Collage
rétroviseur

Réparation
des optiques
de phares

Débosselage
carrosserie

Rivets
Inserts

Anticorrosion

Réparation
des plastiques

Réparation
de jantes
aluminium

2019-2020

www.ferlor-fixoutil.fr



NOUVEAUTÉS 2023

MALLETTE DE RÉPARATION PARE-BRISE 3 RÉPARATIONS EN SIMULTANÉ

- nombre d'utilisations consultable par typologie d'impact et numérisable via QR Code
- écran tactile 5" : fonctionne avec des gants nitrile
- personnalisation de l'accueil et de l'affichage
- niveau de batterie visible sur tous les écrans
- interface multilingue : (Fr, Ang, All, It, Esp)
- vidéo + manuel technique en 5 langues inclus dans l'appareil
- compatible avec la mallette première génération
- batterie facilement accessible
- indication numéro de série et version du software
- technologie brevetée

Réf. : KIT-TER2-LED



RÉF.	DÉSIGNATION	QTÉ
292	Valise aluminium	1
M-TER2	Appareil Terminator seul	1
TER-CHARGEUR	Chargeur de l'appareil	1
TER-BATTERIE	Batterie Li-ion	1
9620	Pont d'injection	1
HOS-1000-T	Tuyau de connexion	1
994	Injecteur alu	1
994JOINT	Joint de clapet pour injecteur alu réf 994	3
995	Joint pour injecteur alu réf 994	3
1046	Lampe UV pour polymérisation avec temporisateur 12V	1
958	Pot de produit pour ventouse	1
945	Miroir plexiglass	1
979	Stylo lampe	1
949	Flacon de polish 60ml	1
LR136	Résine d'injection 15ml	1
646	Perceuse 12V	1
934	Mèche carbure	1
4509W	Forets demi-boule	1
959	Stylo pointe carbure	1
948	Lame de grattage (x5)	1
LR1-20Z	Résine de finition 15ml	1
970	Feuille mylar rigide (x10)	1
974	Seringue	2
946	Adaptateur pour gros points d'impact	1
983	Joint pour adaptateur de gros points d'impact (x2)	1
149E	Adaptateur pour pare-brise vertical	1
539	Coupe UV rond	1
971	Feutre à polir	1



KIT POUR MULTI-RÉPARATION PARE-BRISE

2 miroirs plexiglass, 2 injecteurs alu, 2 coupes UV rond, 2 ponts d'injection, 2 tuyaux de connexion, 2 joints de clapet et 2 joints pour cylindre

Réf. : KIT-MULTI-REP



APPAREIL TERMINATOR2 SEUL

livré avec 1 batterie et 1 chargeur

Réf. : M-TER2

NOUVEAUTÉS 2023

COFFRET DE CLIPS ET AGRAFES POUR PARE-BRISE

les 32 références les plus utilisées sur le marché français
tous les clips et agrafes sont conditionnés par paquet de 10

Ref. KIT-AGRAFES-ECO22

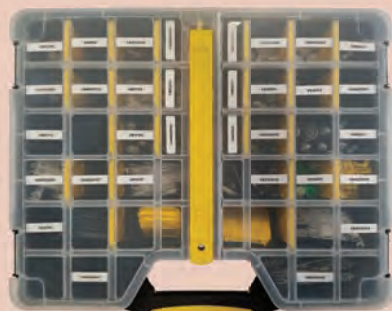
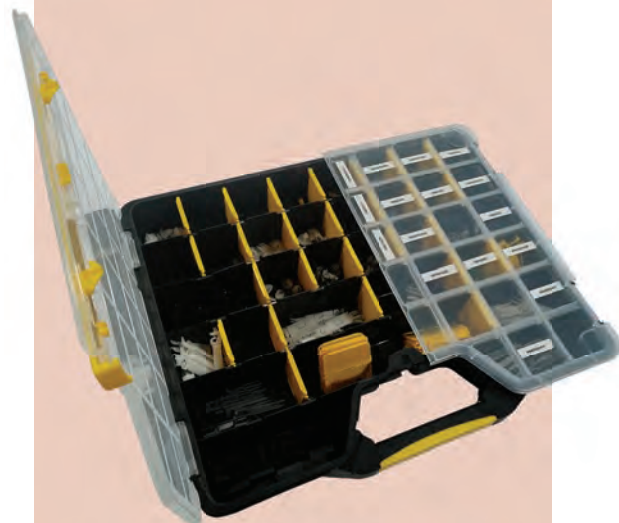

RÉF.	DÉSIGNATION	MARQUES
VB12100	Agrafe pour grille auvent ou vitrage	RENAULT Clio II - PEUGEOT 3008 et 5008 - CITROËN C4 et B7
VB17105	Agrafe pour grille baie auvent	RENAULT Nuova Clio, Megane III - PEUGEOT 206, 106, 306, 806, Partner, 307, 1007, 207, Expert - CITROËN Saxo, Berlingo, Evasion, C3, C2, Jumpy III
VB19105	Agrafe pour porte-panneau ou revêtements internes	RENAULT Clio II (98), Clio III, Megane, Kangoo, Kangoo II - PEUGEOT 207, 807, Expert III, Partner, Tepee, 407 - Lancia Phedra - Fiat Ulisse, Pro Scudo 2007 - CITROËN C8, C2, Jumpy III, Berlingo, C4 Picasso, C3 Picasso
VB05305	Agrafe pour porte-panneau	RENAULT Scenic - PEUGEOT 206, 306, 406, 307, 607, 407, 807, 1007, 207, Ranch, 308 - CITROËN Berlingo, Xsara, C3, C5, C8, C2, C4, Xsara II
VB4000103	Cale adhésive	CITROËN C5 (01-08) - VOLKSWAGEN Golf III / IV)
VB3101035	Cale PB	BMW Série 5 F07 GT (09-), Série 6 F12/F13 (11-), Série 1 F21/F21/F22 (11-), Série 7 F01/F02 (08-), Série 5 F10/F11 (10-), X1 E84 (09-) - PEUGEOT 407 Berline/Break (04-10) - CITROËN C2 (03-), C3 (10-), Berlingot II (08-), C3 Picasso (09-), C3 Pluriel (03-)
VB93305	Agrafe pour moulure PB	CITROËN C4 Picasso/Grand Picasso (06-13)
VB4000409	Cale adhésive	PEUGEOT 206/206+ (98-06), 306 Berline/Break, 406 (96-04), 406 coupé (97-05) - CITROËN C4 (04-10)
VB68255	Agrafe pour panneau porte	RENAULT Laguna II, Laguna III, Megane III, Kangoo II
VB9096	Rivet pour grille baie auvent	PEUGEOT 206
VB4000107	Agrafe PB	CITROËN C5 Aircross
VB4000109	Agrafe pour moulure PB	PEUGEOT 508 - CITROËN C5
VB4000425	Clip latéral PB	PEUGEOT 407 Berline/Break (04-10), 308 (07-), 308 CC (09-)
VB72205	Agrafe pour porte-panneau ou revêtements internes	PEUGEOT Partner - CITROËN Berlingo, Picasso, Saxo
VB72127	Agrafe pour moulure PB	CITROËN C2
VB4000408	Agrafe PB	PEUGEOT 206 (98-06)
VB80517	Rivet pour grille baie auvent	RENAULT Clio I (90), Laguna, Twingo, Vel Satis - DACIA Logan - NISSAN Micra
VB36255	Rivet pour grille baie auvent	RENAULT Trafic, Espace IV
VB4000105	Agrafe pour panneau porte	CITROËN Berlingo, Xsara, C3, C5, C8, C2, C4, Xsara II, C3 Pluriel
VB20305	Agrafe pour porte-panneau ou revêtements internes	RENAULT R11, R18, R5, R9 - PEUGEOT 104, 106, 205, 306, 309, 405, 505, 605 - CITROËN AX, BX, GS, LNA
VB56405	Moulure	RENAULT Laguna II
VB4000413	Clip latéral	PEUGEOT 407 Berline/Break (04-10)
VB4000910	Clip PB latéral (porte-panneau, revêtements internes, hayon)	LANCIA Kappa, Nuova Delta, Y, Ypsilon, Thesis (01-10), Ypsilon (11-) - IVECO Vari modelli, Stralis (12-) - FIAT Brava, Bravo, Doblo, Marea, Punto (99-03), Palio, Punto, Siena, Stilo, Strada, Tempra, Tipo, Panda (<03), Punto (03), Doblo (00-) - ALFA ROMEO 145, 146, 156, 166, GTV, Spider, 4C (13-)
VB4000601	Cale PB	NEOPLAN Centroliner (98-), Cityliner (06-), Cityliner (05-), Euroliner (99-), Jetliner (89-)
VB4000104	Clip PB latéral	CITROËN C2 (03-)
VB95175	Agrafe vitrage	VOLKSWAGEN Lupo, Bora, Golf, Passat, Polo
VB4000410	Clip PB latéral	PEUGEOT 1007 (05-)
VB3208003	Clip PB	LAND ROVER Range Rover III LM (02-12)
VB4000705	Agrafe cache moteur, essuie-glace, revêtement	LAND ROVER Range Rover
VB3101020	Clip PB latéral	BMW X5 E70 (03-), Serie E60/E61 (03-10), X3 F25, Sedan/Estate (03-10)
VB51505	Agrafe moulure PB	RENAULT Megane II, Scenic III
VB4000712	Agrafe cache moteur, essuie-glace, revêtement	Universelles

NOUVEAUTÉS 2023



SERVANTE D'OUTILLAGE PARE-BRISE

La servante DELUXE comprenant l'ensemble des outils et consommables nécessaires au remplacement de pare-brise (RAPTOR) mais également un kit de réparation pare-brise complet, pistolet à colle, films de protection et fixation latérale.

Ref. SERV-OPB-DELUXE

SERVANTE COMPLÈTEMENT NUE

(sans supports, sans accessoires)

Ref. SERV-OPB-NUE



Accessoires



1 DÉVIDOIR
Ref. SERV-DEVIDOIR

2 POUBELLE
Ref. SERV-POUBELLE

3 BAC
Ref. SERV-BAC

ASPIRATEUR EAU ET POUSSIÈRE CUVE INOX - 70L

Ref. : ASP-2021
Aspirateur 2000W

- haut pouvoir d'aspiration
- décibels <80db
- système de refroidissement : recyclage
- dépression : 22KPA/23KPA
- diamètre réservoir : 415mm
- tension : AC 220-240V
- câble de 3.9m



Bec
REF. ASP-2021-BEC



Suceur large pour liquide
REF. ASP-2021-LARG-LIQ



Brosse
REF. ASP-2021-BROSSE



Brosse à poil
REF. ASP-2021-BROSSE-P



Flexible
REF. ASP-2021-FLEXIBLE



Rallonge
REF. ASP-2021-RALLONGE



Roulette avant
Ref. ASP-2021-ROULETTE



Roue arrière
Ref. ASP-2021-ROUE





KIT DE POINTEAUX POUR DÉBOSELAGE

pour aplanir la tôle, différents pointeaux (arrondis, pointus, plats) pour différentes situations, livré dans une valise avec 1 porte pointeau long, 1 long, 1 cale et 8 pointeaux

Réf. KIT-POINTEAUX



GANTS NITRILE NOIRS (NON POWDRÉS) ÉPAIS

garantis exempts de talc et de latex, élastiques et extensibles

- non stérile / approuvé CE
- barrière chimique selon norme ISO 374-1 : 2016 / Type B
- protège des virus EN ISO 374-5:2016

Taille M
Taille L
Taille XL

Réf. BLACKNIT-M
Réf. BLACKNIT-L
Réf. BLACKNIT-XL

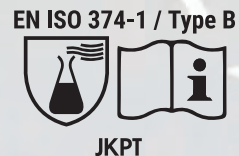

PISTON AUTOMATIQUE

remplace le piston manuel, après pression sur le bouton l'aspiration de la ventouse se fait automatiquement, peut être utilisé manuellement si la batterie est déchargée.

Autonomie de 5h - Livré avec câble de recharge USB-C

S'adapte sur ULTRAPOSE1, FIXOGLASS-VL, VP-230 et VP-230SPECIALE

ATTENTION : non compatible avec la référence FIXOGLASS-PL

Réf. PRP21



PONT DE NIVELLEMENT

pour pose de gel de réparation capteur de pluie.

Réf. RSL330



PISTOLET MILWAUKEE 12V LITHIUM

pour cartouche 310ml ou berlingot 400ml
livré dans une housse de transport avec chargeur et batterie 2.0 Ah

- jusqu'à 1780Nm de force de poussée - tube alu
- optimisé pour les colles basse température
- anti-goutte automatique - clip d'accrochage
- variateur et molette 6 vitesses
- débit constant et extrusion complète
- optimisation de la charge de batterie pour une durée de vie et une autonomie améliorée - indicateur de charge
- fonctionne avec batteries PWR-5012 / PWR-5013 et PWR-5064

Réf. PCG12-400



FIL À COUPER NYLON NOUVELLE GÉNÉRATION

résistance à la traction : 2500 Newton
Ø 1.1mm - longueur : 100 mètres

- pour les vieux cordons de colle pare-brises
- pour les colles très dures et épaisses
- pour les garnitures fragiles (agrafes, ...)
- multi-usage avec une longueur (≈2 à 4 réparations)
- ne raipe pas les surfaces
- pas d'accrocs sur la baie ou le joint de pare-brise

Réf. GCN-100

NOUVEAUTÉS 2023



LINGETTES NETTOYANTES NATURELLES

nettoient, éliminent et dissolvent les résidus de mastic, colle et bitume, sans solvant, sans silicone, sans composés caustiques ou synthétiques, non irritant, issus de ressources végétales

Ref. LING-80

OUTIL POSE ET DEPOSE PARE-BRISE UN SEUL OPERATEUR

L'outil d'installation de pare brise est prévu pour fournir des moyens sûrs et rapides pour installer des pare-brises, lunettes arrières, toits panoramiques, pour la plupart des véhicules. L'ultra pose, une fois correctement actionné, permet de déposer et de poser un pare brise avec un seul opérateur.

Ce produit est couvert par un brevet.

Livré en carton.

Ref. : FIXOGLASS1



ÉPONGE MOUSSE DE DÉCONTAMINATION

pour la préparation des pare-brise. Nettoie les surfaces polluées dans l'univers du remplacement de vitrages automobiles. Nettoyer la vitre avec réf. LPI172, puis appliquer l'éponge de décontamination DEC-50 sur la baie afin de retirer les traces de silicone, renouveler l'opération si nécessaire. Sachet de 50.

Ref. DEC-50



SYSTÈME D'INSTALLATION DE PARE BRISE AVEC UN SEUL OPÉRATEUR

Ce nouveau procédé vous permet la dépose et la pose de pare brise par un seul utilisateur. Sa barre coulissante et sa rotule permettent de faire pivoter le pare brise, de bas en haut.

L'outil est réversible, il facilite ainsi le passage sous le capot que vous soyez droitier ou gaucher.

Ref. : FIXOGLASS-VL



NOUVEAUTÉS 2023



ÉTABLI D'ATELIER
(SANS GRILLE MURALE, VOIR OPTIONS)

- dimensions : L : 183cm x l : 73cm x H : 89cm
- acier haute qualité résistant aux rayures, plan de travail en acier galvanisé gris
- casier avec étagère centrale : L : 680cm x l : 44.5cm x H : 54cm
- 6 tiroirs - bloc 3 tiroirs : L : 65cm - l : 60 x H : 54cm
- ouverture totale des tiroirs - coulissant sur roulement
- verrouillage centralisé de haute qualité

La couleur des tiroirs de l'établi peut varier selon les disponibilités.

Réf. ETABLI-183

Options

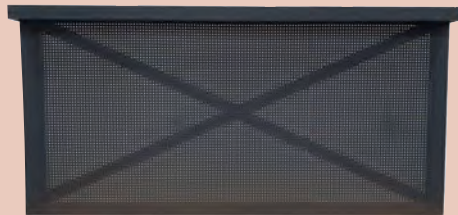

GRILLE MURALE EN ACIER PERFORÉ

avec compartiments pour néon (néon non fournis)
180x90cm

Réf. GRILLE-180



PLAN DE TRAVAIL EN HÊTRE

Réf. PLAN-BOIS

Options



LOT DE 10 CROCHETS

Réf. ETA-CRO



SUPPORT POUR PISTOLET À COLLE
diamètre : 75mm

Réf. GUN-DEV

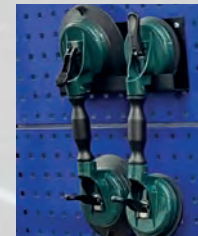

SUPPORT POUR VENTOUSES

adapté pour PSL-150-1 - 28x13cm

Réf. VENT-DEV



SUPPORT POUR BOÎTE DE GANTS

25x13cm

Réf. GLOV-DEV



DÉVIDOIR MURAL SIMPLE

permet de suspendre les rouleaux de housses de sièges, les bobines d'essuyage...

support : 810x260mm
barre : 690mm

Réf. DEV1MUR

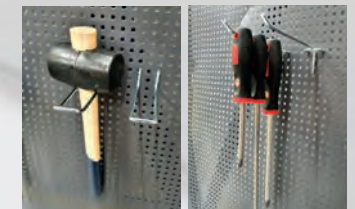

SUPPORT D'ACCESSOIRES POUR GRILLE D'ÉTABLI

lot de 10 pièces - longueur: 10cm

Support double : Réf. SUP-D-DEV
Support simple : Réf. SUP-S-DEV

NOUVEAUTÉS 2023



GEL HYDROALCOOLIQUE

Bactéricide EN1440 - NFT 72-170
Fongicide EN1275, Virucide EN14476
Conforme à la norme EN1500
(3ml 30sec.)

100ml Réf. GEL100
5L Réf. GEL5L



VISIÈRE DE PROTECTION

anti-projection, réutilisable et lavable,
permet le port de lunettes et d'un
masque - 340x190mm

Réf. VISIERE



DÉSINFECTANT DE SURFACE

prêt à l'emploi, détruit les moisissures
et virus, désinfecte toutes surfaces.

Bactéricide EN14476, A2(2019)
- EN1276 - EN1650N13697

Réf. DESUR-500



PROTECTION DE COMPTOIR PVC ET PET

5mm avec fenêtre en PET
0.5mm, ouvert en bas
largeur : 58cm - hauteur : 75cm

Réf. ECRAN-CPT

TABLE À PARE-BRISE AVEC VENTOUSES ET TROUSSE DE RANGEMENT OUTILS

(VENDUE SANS OUTIL ET SANS ACCESSOIRE)

115x182x88cm
Capacité de charge : 180kg
Verrouillage des pieds avec goupille

- tringle de fixation pour bobine d'essuyage
- ajustable afin de supporter tout type de PB
- tubes acier laqués rouge
- 4 caoutchoucs pour le maintien des vitres en toute sécurité

Réf. 04200202



ARMOIRE À PRODUITS CHIMIQUES AVEC BAC DE RÉTENTION

L : 920mm - H : 1920 mm - P : 380 mm

Réf. ARMC-9238192



ARMOIRE À CONSOMMABLES

L : 1000mm - H : 2000 mm - P : 450 mm

Réf. ARMC-10045200



NOUVEAUTÉS 2023



JEU DE 4 DÉVIDOIRS

Réf. NSE-KITDEV



RACK BOIS POUR PARE-BRISE, CUSTODES ET PETITES VITRES 6 COMPARTIMENTS + 2 TRAVERSES

pour le stockage de petits vitrages,
pare-brise, lunettes arrières, vitres
latérales...

Les traverses permettent de stocker
les joints, enjoliveurs de pare-brise et
les essuies-glace.

Fourni avec 4 dévidoirs
(réf. NSE-KITDEV) à positionner
selon vos besoins.

Réf. NSE-BPM

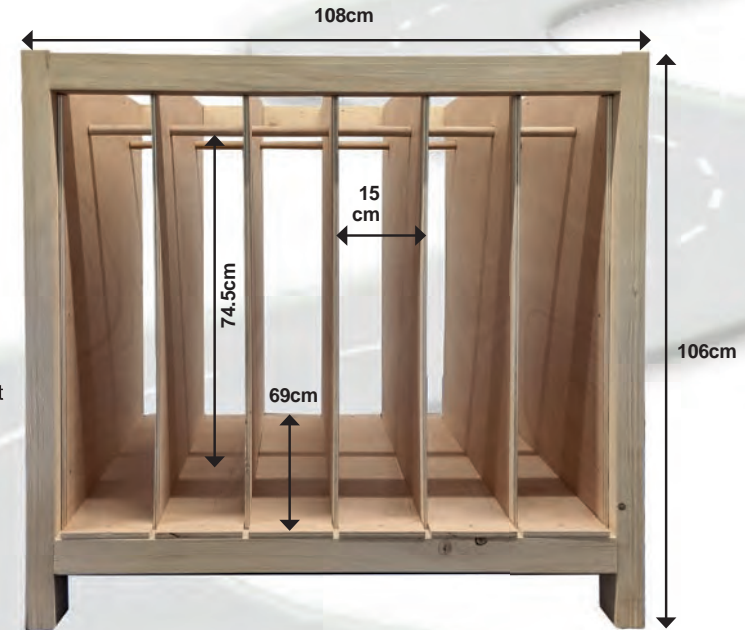

LOT DE 6
TUBES BOIS

Réf. NSE-KITTUBEB

RACK BOIS POUR PARE-BRISE 10 COMPARTIMENTS + 1 COMPARTIMENT PANORAMIQUE

pour le stockage de tout type de
pare-brise, petits ou grands et de toits
panoramiques.

Aménagement modulable grâce aux
tubes en bois amovibles.

Fourni avec 4 dévidoirs
(réf. NSE-KITDEV)
à positionner selon vos besoins.

Réf. NSE-BGM

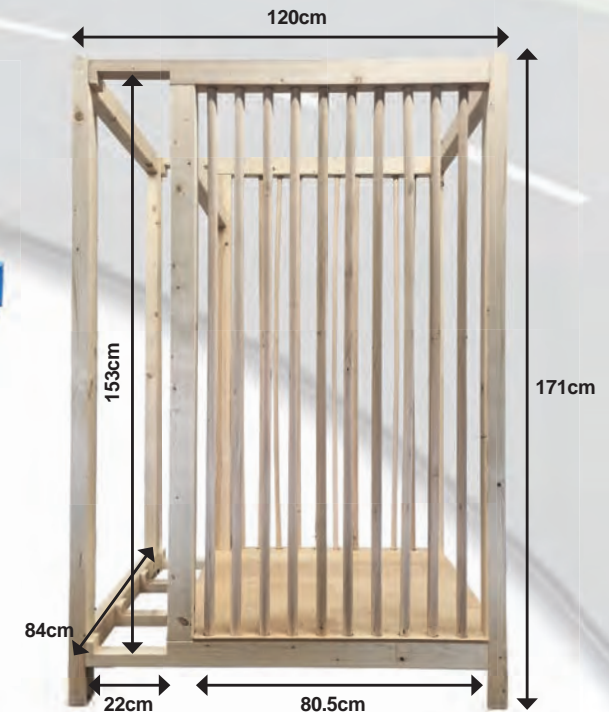

SOMMAIRE

Toutes vos commandes peuvent être passées par notre site internet www.ferlor-fixoutil.fr , pour cela, il vous suffit de vous inscrire afin de bénéficier de votre tarification négociée.

COLLES À PARE-BRISE	P.01 & 02	RACLOIRS ET CUTTERS POUR VITRAGE	P.31 & 32
PRODUITS D'ACCOMPAGNEMENTS	P.02	JOINTS UNI. POUR PARE-BRISE ET LUNETTES	P.33
CAPTEURS DE PLUIE	P.03 & 04	PROTECTIONS	P.34 À 37
POLISSAGE DE VITRES	P.05	MALLETES DE RÉPARATION PARE-BRISE	P.38 & 39
GRAVAGE - TRAITEMENT & MESURE VITRAGE	P.06	RESINES DE RÉPARATION PARE-BRISE	P.40
COLLES RETROVISEUR	P.07	MATÉRIELS ET CONSOMMABLES RÉP. PB	P.41 & 44
RENOVATION OPTIQUES DE PHARES	P.08	KITS DE RÉPARATIONS RAPIDES	P.45
PISTOLETS	P.09	DÉBOSELAGE SANS PEINTURE	P.46 & 48
COUTEAUX À PARE-BRISE EQUALIZER	P.10	RÉPARATIONS PLASTIQUE PAR SOUDURE	P.49
COUTEAUX COUPE À FROID & PNEUMATIQUE	P.11	RÉPARATIONS PLASTIQUE PAR AGRAFES OU AZOTE	P.50
COUTEAUX ELECTRIQUE - BATTERIE - PNEUMATIQUE	P.12	RÉPARATIONS PLASTIQUE PAR COLLAGE	P.51
LAMES DE DÉCOUPE POUR FEIN ET AIROUTIL	P.13	CONSOMMABLES RÉPARATION PLASTIQUE	P.52
LAMES COUPE A FROID ULTRAWIZ	P.14	COLLES UNIVERSELLES ET MÉTAL & MASTICS	P.53
KITS DE DECOUPE PARE-BRISE	P.15	PRODUITS CARROSSERIE ET NETTOYAGE	P.54 À 57
OUTILS DE DECOUPE ET FILS A COUPER	P.16	DEGRIPPAGE INDUCTION & DECAPAGE CARROSSERIE	P.58
KIT DÉPOSE ET POSE PB - ULTRAPOSE EVOLUTION	P.17	ANTI-CORROSION ET INSONORISANTS & PISTOLETS D'APPLICATION	P.59
KIT DÉPOSE ET POSE PB - FIXOGLASS2 - FIXOGLASS PL & ACCESSOIRES	P.18 & 19	ANTI-CORROSION & PISTOLETS THERMIQUES	P.60
ECHAFAUDAGES MOBILES ET PLIANTS	P.20	CAPOTES DE 2 CV ET ACCESSOIRES	P.61
PORTIQUE - ESCABEAUX & DESSERTTE	P.21	CISAILLER - COUPER - SERTIR - SOUDER - DÉCAPER & COLLAGE	P.62
TABLES & STOCKAGE PARE-BRISE	P.22	RÉPARATION DIVERS & FORETS	P.63
VENTOUSES	P.23	FORETS - MÈCHES - TARAUDS & OUTILS DE POSE POUR RIVETS	P.64
SERVANTES D'ATELIER	P.24 & 25	RIVETS	P.65 À 67
KITS ET OUTILS REMPLACEMENT VITRAGE	P.26	OUTILS DE POSE POUR INSERTS, INSERTS & ECROUS A SERTIR	P.68
OUTILS POUR VITRAGE ET PROTECTION	P.27 & 28	FILETS RAPPORTÉS .	P.78 À 80
OUTILS POUR VITRAGE & EXTRACTEURS D'ESSUIE-GLACES	P. 29 & 30		

COLLES A PARE-BRISE



COLLE 101K SÉCHAGE RAPIDE

Colle polyuréthane mono-composante à séchage rapide, qui, par réaction avec l'humidité de l'air, se transforme en un joint de colle élastique et résistant. La colle est utilisée pour le collage des vitrages dans l'industrie automobile.
Convient pour Airbags. Testé et validé TÜV.

Temps de séchage:
23°C-50% d'humidité.
1 heure: airbag
2 heures: airbags

Conditionnement(s) :

- Carton de 12:
- Cartouche de 310ml
- Ref. : FIX101KX310
- Berlingot 400ml
- Ref. : FIX101KX400
- Carton de 20:
- Berlingot 600ml
- Ref. : FIX101KX600



COLLE 101FC SÉCHAGE ULTRA RAPIDE

Haut module
Faible Conductivité
Haute Viscosité

Colle polyuréthane mono-composante à séchage ultra rapide, qui par réaction avec l'humidité de l'air, se transforme en un joint de colle élastique et résistante. La colle est utilisée pour le collage des vitrages dans l'industrie automobile.

Convient pour Airbags. Testé et validé TÜV.

Temps de séchage:
23°C-50% d'humidité.
30min: airbag
1 heure: airbags

Conditionnement(s) :

- Carton de 12:
- Cartouche de 310ml
- Ref. : FIX101FCX310
- Berlingot 400ml
- Ref. : FIX101FCX400
- Carton de 20:
- Berlingot 600ml
- Ref. : FIX101FCX600



KIT COLLAGE 101K et 101FC

Kit comprenant :

- Une cartouche 310 ml ou berlingot 400 ml de colle à pare-brise
- Une buse pré-découpée adaptée à la cartouche
- Un primer d'adhésion en 30ml
- Un dégraissant en 30ml
- Une tamponnette

Conditionnement(s) :

- Carton de 6:
- Kit collage - Cartouche 310ml
- Ref. : FIXKIT101KX310
- Ref. : FIXKIT101FCX310



Conditionnement(s) :

- Carton de 6:
- Kit collage - Berlingot 400ml
- Ref. : FIXKIT101KX400
- Ref. : FIXKIT101FCX400



DEGRAISSANT 120

Le dégraissant est un agent nettoyant à base de solvant avec des propriétés favorisant l'adhésion.

Conditionnement(s) :

- Carton de 25:
- Flacon de 30ml
- Ref. : FIX120X30
- Carton de 12:
- Flacon de 250ml
- Ref. : FIX120X250
- Flacon de 1 Litre
- Ref. : FIX120X1



PRIMER 130

Primer tôle / verre est un primer noir de séchage physique et chimique, à base de solvant, conçu pour préparer le pare-brise et la baie de pare-brise nue avant collage. Le Primer 130 favorise l'adhésion du Polyuréthane et protège des rayons UV. Possède également des propriétés anticorrosion.

Conditionnement(s) :

- Carton de 25:
- Flacon de 30ml
- Ref. : FIX130X30
- Carton de 12:
- Flacon de 100ml
- Ref. : FIX130X100
- Flacon de 250ml
- Ref. : FIX130X250
- Flacon de 1 Litre
- Ref. : FIX130X1

FIXOCOLL®

APPLICATIONS



Nettoyer le pare brise, avec un nettoyant vitre anti-silicone, puis passer un chiffon propre imbibé de DEGRAISSANT FIX120, ne pas essuyer

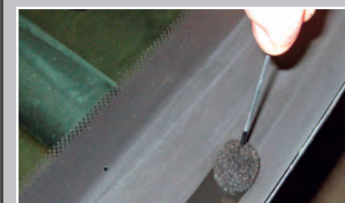

Secouer vigoureusement (environ 15-30 secondes) le flacon de PRIMER FIX130, puis à l'aide de TAMPONNETTE AP100 appliquer, par longues touches régulières, le PRIMER 130 sur le bord céramique, laisser sécher 5 à 10 min. selon température. Si l'on constate des éraflures ou manques de peintures sur baie de pare brise, les recouvrir de PRIMER 130 pour la protection contre la rouille. Ne pas appliquer sur l'ancien PU.



La colle polyuréthane peut alors être appliquée sur la vitre ou sur la baie après avoir arasé l'ancienne couche de PU sur la baie. À l'aide d'un pistolet manuel, électrique ou pneumatique. (voir gamme de pistolets page 9)

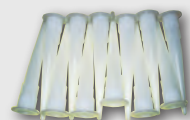

Buses fermées
pour CARTOUCHE
(Sachet x12) Ref. : C12



Buses fermées
pour BERLINGOT
(Sachet x12) Ref. : B12

BUSES



Buses prédécoupées
pour CARTOUCHE
(Sachet x12)
Ref. : CD12



Buses prédécoupées
pour BERLINGOT
(Sachet x12)
Ref. : BD12



PRIMERLESS

COLLE FIX 1K PRIMERLESS

Séchage rapide

Colle pare-brise polyuréthane mono-composant, polymérisant rapidement sous l'action de l'humidité atmosphérique et donnant un élastomère aux propriétés mécaniques élevées.

Temps de séchage:
23°C-50% d'humidité.

1 heure : airbag

2 heures : airbags

Conditionnement(s) :

Carton de 12:

- Cartouche de 310ml

Ref. : FIX1KX310

- Berlingot 400ml

Ref. : FIX1KX400



COLLE FIX 1FC PRIMERLESS

Séchage ultra rapide

Colle pare-brise polyuréthane mono-composant, polymérisant à prise très rapide à température ambiante.

Temps de séchage:
23°C-50% d'humidité.

30min : airbag

1 heure : airbags

Conditionnement(s) :

Carton de 12:

- Cartouche de 310ml

Ref. : FIX1FCX310

- Berlingot 400ml

Ref. : FIX1FCX400



DEGRAISSANT ACTIVATEUR

Pour une application sans primer, sans dégraissant, l'activateur 2 en 1 s'utilise avec la colle à pare-brise primerless FIX1K et FIX1FC.

Conditionnement(s) :

Carton de 12:

- Flacon de 30ml

Ref. : FIX-ACTIVATEURX30

- Flacon de 250ml

Ref. : FIX-ACTIVATEURX250

- Flacon de 1 Litre

Ref. : FIX-ACTIVATEURX1



PRIMER SPECIAL RETOUCHE DE BAIE

Primer noir permettant d'obtenir une bonne adhérence sur toutes les peintures de carrosserie et d'assurer une protection du support métallique. Peut également servir pour protéger les baies abîmées.

Conditionnement(s) :

Carton de 12:

- Flacon de 30ml

Ref. : FIX.PRIMERX30

- Flacon de 100ml

Ref. : FIX.PRIMERX100



MS POLYMER

COLLE MS POLYMER HM

Colle MS polymer haut module, à base conductivité sans isocyanate.

Temps de séchage:
23°C-50% d'humidité.

1 heure : airbags

Conditionnement(s) :

Carton de 12:

- Cartouche de 290ml

Ref. : FIX.MS.HM.POLYMER



DEGRAISSANT ACTIVATEUR POUR MS-POLYMER

Primer incolore favorisant l'adhérence sur l'émail du MS Polymer.

Conditionnement(s) :

Carton de 12:

- Flacon de 30ml

Ref. : FIX.ACT.MS.HM



OUVREUR DE CARTOUCHES

Ouvrez vos cartouches de façon propre et sûre en employant l'ouvreur de cartouches. 110 x 60 x 45 mm • 45 g

Ref. : KA539



TAMPONNETTES

Pour une application du primer sur la carrosserie et sur le pare-brise.

Conditionnement(s) :
- Boîte de 100 unités

Ref. : AP100



BANDE BUTYLE EN ROULEAU

Pour le collage d'éléments d'étanchéité.

Diamètre : 9,5 mm

Longueur : 4,5 m

Couleur : noir

Conditionnement(s) :

- En rouleau de 4.5ML

Ref. : S-120



CHAUFFEUR DE CARTOUCHES

Appareil pour chauffer les cartouches et les berlingots.

Capacité de stockage : 12L - 12V ou 220V avec adaptateur

Dim. 33cmx16.5 cmx18 cm

Chauffe jusqu'à 60°C.

Il est recommandé de ne pas excéder les 30°C.

Ref. : GL-1100



JOINT ADHESIF EN MOUSSE EXPANSIVE

Joint adhésif en mousse expansive en 2x 2cm

Ref. : JMFE



PINCE POUR BUSES

La pince pour buses permet de réaliser rapidement et facilement une entaille en forme de V exacte dans la pointe de la buse de la cartouche de polyuréthane.

Ref. : VNT-306



Ref. : KZS-163



LINGETTES PRE-IMPREGNEES

Lingettes très résistantes, 26,5 x 31,0 cm. Permettant de nettoyer les mains de polyuréthane, de graisse et autres souillures, y compris la plupart des surfaces plastiques. Une fois vos mains nettoyées, la lingette dispose d'encore suffisamment d'agent actif pour nettoyer également les outils, la boîte à outils, l'établi ou autres appareils.

Utiliser sans addition d'eau.

Conditionnement(s) :

- Tonnelet de 72 lingettes

Ref. : LPI72

ADHESIFS CAPTEURS DE PLUIE ET LUMIERE ACRYLIQUES



Réf. KPR-191
 Ø 27 x 1.5mm
Paquet de 5 pastilles
Pour:
 Citroën (C5; C8...)
 Fiat (Grande punto,
 Ulysse)
 Lancia (Lybra, Phedra,
 Thesis)
 Mercedes (Classe A)
 Peugeot (307,
 607,807..)



Réf. KPR-194
 Ø 28 x 1 mm
Paquet de 5 pastilles
Pour:
 Volkswagen
 (Pour groupe jusqu'à
 1998)



Réf. KPR-195
 Ø 28 x 1.5mm
Paquet de 5 pastilles
Pour:
 Alfa (GT coupé)
 Modèles Jaguar,
 Porsche (911, Boxster)
 Seat (cordoba, Arosa...)
 Skoda (Octavia..)
 Toyota (Avensis..)
 Volkswagen (Beetle
 et cabrio, Golf4, Polo,
 Passat B5...)



Réf. KPR-196
 60 x 35 x 1mm
Paquet de 5 pastilles
Pour:
 Deawoo (Lacetti,
 nubira..)
 Kia(Opirus)
 Honda (Accord, FR..)
 Nissan(Primera)



Réf. KPR-199
 56 x 31 x 1.5mm
Paquet de 5 pastilles
Pour:
 Alfa (147,156,166)
 BMW(Serie 3)
 Mercedes (Classe
 C.E.S..)
 Rover (75)



Réf. KPL-154
 25 x 34 x 2mm
Paquet de 5 pastilles
Pour:
 Toyota (Auris, Corola,
 IQ, La,dcruiser, Prius,
 RAV4...)



Réf. KPL-166
 Ø 32 x 1.5mm
Paquet de 5 pastilles
Pour:
 Seat (Alhambra)
 VW(sharan)



Réf. KPL-185
 40 x 27 x 1mm
Paquet de 5 pastilles
Pour:
 Honda
 Kia
 Opel (Astra)
 Sasb (9-5)



Réf. KPL-189
 40 x 35 x 1.5mm
Paquet de 5 pastilles
Pour:
 Peugeot (4007)
 Citroën (C-croser)
 Mercedes (Classe
 E.S)



Réf. KPL-189B
 40 x 35 x 1.5mm
Paquet de 5 pastilles
Pour:
 Chrysler (Grand-
 voyageur)
 Jeep (Cherokee)



Réf. KPL-190
 27 x 32,5 x 1.5mm
Paquet de 5 pastilles
Pour:
 Audi
 (A1,A3,A4,A5,A6,A7,
 A8,Q5,Q7,R8,TT,
 TT Roaster..)
 Opel(Corsa D, Meriva,
 Zaphira..)
 Porsche (Panamera)
 Seat (Altéa,Exeo,Léon)
 Toyota(Avensis,Verso)
 Alfa (Mito)



Réf. KPL-192
 Ø 43 x 2mm
Paquet de 5 pastilles
Pour:
 Peugeot (Boxer)
 Renault(Clio, Mégane,
 Scenic..)
 Mercedes (Classe A,
 B, CLK, Spinter..)
 Nissan (Qashqai,
 Micra, Murano, Note,
 Pathfinder...)



Réf. KPL-192C
 Ø 43 x 2mm
Paquet de 5 pastilles
Pour:
 BMW (Série 5,7-X5 - X6)
 Renault (Laguna, Mégane 3
 coupé, scénic, Koléo, Kangoo)



Réf. KPL-193
 55 x 33 x 1.5mm
Paquet de 5 pastilles
Pour:
 BMW (Série
 1,3,5,6,7,X1,X3,X5,Z4)
 Mini-cooper



Réf. KPL-197
 70 x 42 x 1.5mm
Paquet de 5 pastilles
Pour:
 Mercedes (Classe C
 à partir de 2003,
 CLK,CLS,Classe E, S)



Réf. KPL-198
 (34 x 12,5) + (50 x 41,5) x
 1.5mm (en deux parties)
Paquet de 5 pastilles
Pour:
 Mercedes (Classe C)
 de 2000 à 2003



SET DE CLÉS DÉMONTE CAPTEURS DE PLUIE

Ces clés vous permettent de démonter vos capteurs de pluie, très facilement et sans les abîmer.

Réf. SPA3



BOITIER SÉCHAGE

Séchage du gel en seringue (REG-CAPLUÏE) en quelques minutes grâce à l'accélérateur de séchage. Conso : 4 W. Connections : 12 V ou 220 V avec notre transformateur 512.

RÉF. COF-REG

POLISSAGE DE VITRES

NOUVEAU



**VERSION
ELECTRIQUE**

RÉF. KIT-POLIGLASS-MAX

NOUVEAU



**VERSION
PNEUMATIQUE**

RÉF. KIT-POLIGLASS

**Kit de dérayage de vitres, supprime les différents types de rayures sur les pare-brises, les vitres latérales, vitrines..ect.)
Enlève également les gravages sur les vitres.**

Ce kit est équipé de différents disques abrasifs et polish. Simple d'utilisation, se branche sur 220V.

Contenu:

- 1 mallette plastique Réf. 292
- 1 polisseuse Réf. POLIS-MAX
- 1 Capot d'aspiration pour polisseuse Réf. POLIS-CAPOT
- 1 Plateau pour polisseuse Réf. PLATEAU125
- 1 Interface Réf. INTERFACE125
- 1 Flacon de polish liquide 240 ml Réf. SRLDP
- 1 Microfibre 40 x 40 cm Réf. CHAMB
- 1 Pulvérisateur à eau 500ml Réf. PUL500
- 1 Disque feutre pour polissage 130 mm velcro Réf. SRPP-5V

Disques Ø 125 mm :

- Réf. DISK-NET-12580 - Disque carbure de silicium 80 -Q:20
- Réf. DISK-NET-125120 - Disque carbure de silicium 120 -Q:20
- Réf. DISK-NET-125150 - Disque carbure de silicium 150 -Q:20
- Réf. DISK-NET-125180 - Disque carbure de silicium 180 -Q:20
- Réf. DISK-NET-125240 - Disque carbure de silicium 240 -Q:20
- Réf. DISK-NET-125320 - Disque carbure de silicium 320 -Q:20
- Réf. DISK-NET-125400 - Disque carbure de silicium 400 -Q:20

- Réf. DISK-125180 - Disque mousse abrasif 180 -Q:20
- Réf. DISK-125360 - Disque mousse abrasif 360 -Q:20
- Réf. DISK-125500 - Disque mousse abrasif 500 -Q:20
- Réf. DISK-125600 - Disque mousse abrasif 600 -Q:20
- Réf. DISK-1251000 - Disque mousse abrasif 1000 -Q:20



Contenu:

- Réf. 231 - 1 valise alu
- Réf. POL-KIT-ROP- 1 polisseuse orbitale à air
- Réf. VEL-ROP - Plateau pour disque adhésif.
- Réf. CHAMB - 1 Microfibre 40x40cm
- Réf. PUL500 - 1 Pulvérisateur à eau
- Réf. SRLDP- Flacon de polish liquide 240ml
- Réf. TAMP-FEUTRE - Feutre 77 X 6 mm blanc

Disques Ø 77 mm :

- Réf. DISK-NET-80 - Disque carbure de silicium 80 -Q:20
- Réf. DISK-NET-120 - Disque carbure de silicium 120 -Q:20
- Réf. DISK-NET-150 - Disque carbure de silicium 150 -Q:20
- Réf. DISK-NET-180 - Disque carbure de silicium 180 -Q:20
- Réf. DISK-NET-240 - Disque carbure de silicium 240 -Q:20
- Réf. DISK-NET-320 - Disque carbure de silicium 320 -Q:20
- Réf. DISK-NET-400 - Disque carbure de silicium 400 -Q:20

- Réf. DISK-180 - Disque mousse abrasif 180 -Q:20
- Réf. DISK-360 - Disque mousse abrasif 360 -Q:20
- Réf. DISK-600 - Disque mousse abrasif 600 -Q:20
- Réf. DISK-1000 - Disque mousse abrasif 1000 -Q:20



APPLICATIONS



POLISH



DERAYAGE



POLISSAGE

PHOTOS NON CONTRACTUELLES

REAPPRO POSSIBLE POUR L'ENSEMBLE DES PRODUITS À L'UNITÉ

GRAVAGE - TRAITEMENT - MESURE POUR VITRAGE



Ref. AP-MFS

APPAREIL DE MESURE DE TEINTE DE VITRE.
Cet appareil permet de mesurer la transmission de lumière visible, afin de savoir si l'usager est en infraction ou non, suite à la nouvelle réglementation qui a pris effet au 1er janvier 2017.
La transmission lumineuse doit être de minimum 70% .

**1 COFFRET =
1 VEHICULE
COMPLET ou 2
PARE-BRISÉS**



PROTECTION HYDROPHOBE POUR VITRES (Bi-composant)

Le nano-vitres améliore nettement la visibilité par temps de pluie, réduit les effets éblouissants. Utilisation moindre des essuie-glaces, facilité de dégivrage, nettoyage de traces d'insectes. Résiste aux agressions chimiques et mécaniques. Attention une fois le produit mélangé, l'utiliser dans les 24H

RÉF. NANO-VITRES

KIT PISTOLET DE GRAVAGE

Le pistolet de gravage à buse acier doit être connecté à une alimentation en air comprimé
Poignée avec gachette
Ce pistolet est idéal pour les gravages avec pochoir, par projection d'abrasif sur plusieurs types de matériaux (ex: verre, métal, pierre, etc...)

RÉF. KIT-GRAVAGE



Réf. PIST-GRAVAGE



Réf. GAVASABLE



Réf. MATRICE-GRAVAGE



Réf. STENCIL-PLAST-CHIF
Réf. STENCIL-PLAST-LET

Comprenant :

- Réf PIST-GRAVAGE - Pistolet de gravage à buse acier
- Réf. GAVASABLE - 1kg de sable de gravage
- Réf. STENCIL-PLAST-CHIF - Stencils plastiques chiffres de 0 à 9 (10 jeux)
- Réf. STENCIL-PLAST-LET - Stencils plastiques lettres de A à Z (5 jeux)
- Réf. MATRICE-GRAVAGE - Pochoir pour gravage de vitres

DETECTEUR DE FUITE

Grâce à cet appareil vous trouverez très facilement les endroits non étanches du joint de pare-brise. L'appareil est constitué d'un émetteur et d'un récepteur. L'émetteur placé à l'intérieur du véhicule émet un ultrason lorsqu'une fuite est détectée, le récepteur, positionné à l'extérieur, émet alors un son audible ainsi qu'un signal optique.

Réf. : PWR2020



DETECTEUR DE FUITE «SPECIAL BUS»

Réf. : PWR2020-BUS



COLLES RETROVISEUR



COLLE RETROVISEUR

Bi composant : primer activateur
au pinceau et colle

Conditionnement(s) :

- 1 flacon de colle 15 ml
- 1 flacon de primer 15 ml

Ref. : FIX3320



MASTIC D'ETANCHEITE

Mastic d'étanchéité butyl pour tous les vitrages avec ou sans joint. Produit polyvalent car il peut être utilisé pour l'étanchéité des éléments soudés par points et des éléments démontables. Le produit garde une élasticité permanente et résiste aux rayons UV. Haute teneur en extrait sec.

Couleur : Noir

Conditionnement(s) :
- Cartouche de 310ml

Ref. : FIX160



COLLE VERRE-METAL Bi composant

Colle résistant à l'eau de -20°C à + 80°C.
Temps de séchage 3min.
Application verticale possible, bonne résistance chimique, colle transparente.

Ref. : FIX3300



PINCE D'INSTALLATION RETROVISEUR

Installateur de rétroviseur
Conçu pour la réinstallation de miroirs à ressort.

Pour utiliser: Il suffit de placer la mâchoire supérieure contre le rétroviseur, mettre le bloc de nylon contre le support de montage du rétroviseur et serrer les poignées. Le miroir est forcé rapidement et facilement sur le support de montage avec peu ou pas de chance de casser le verre.

REF. RMI-309



PASTILLES POUR RETROVISEURS

Pastilles adhésives pour embases de rétroviseurs, qualité constructeur. La pastille adhésive double face possède une adhérence très élevée : dégraisser la vitre et l'embase puis appuyer fortement sur l'embase.

Conditionnement(s) :

- Boite de 100 pastilles

Ref. : FIX1336



COLLE LOCTITE 3317

Colle pour vitres et rétroviseur (24 ml) avec application de primer activateur (150ml).

Ref. : FIX3317



COLLE LOCTITE 3319

Colle pour vitres et rétroviseur (5g) avec application de primer activateur (4ml).

Ref. : FIX3319

APPLICATIONS



RENOVATION OPTIQUES DE PHARES

Ce système permet de supprimer les rayures et également le ternissement des optiques de phares. Les finitions sont faites grâce à des produits homologués Aviation. Le procédé est simple et peu onéreux. Tout d'abord un dépolissage puis l'application de polishes utilisés dans l'aviation.



Réf. : KIT OPTIQUE

MALLETTE OPTIQUE

DE PHARE «PNEUMATIQUE»

Composition de la valise:

Réf. POL-KITROP

1 polisseuse 2 en 1 avec régulateur de pression intégré.

Réf. VEL-ROP - 1 support de disque velcro

Réf. POL1-ROP

1 flacon polish n°1 "Spécial Optique" 250ml

Réf. POL2-ROP

1 flacon polish n°2 "Spécial Optique" 250ml

Réf. DISK-400

30 disques de dépolissage grain 400 Standard -Diam.75mm

Réf. DISK-500

15 disques de dépolissage grain 500 Spécial - Diam.75mm

Réf. DISK-1000

5 disques de dépolissage grain 1000 Spécial - Diam.75mm

Réf. DISK-2000

5 disques de dépolissage grain 2000 Spécial - Diam.75mm

Réf. DISK-3000

5 disques de dépolissage grain 3000 Spécial - Diam.75mm

Réf. FEUTRE-ROP - 2 feutres mousse

Réf. RACCORD 1/4 MALE - 1 raccord rapide air male

1 Manuel technique

REAPPROVISIONNEMENT DISQUES

Réf. DISK-400: Disque de dépolissage grain 400 Standard x 1

Carton de 100 (vendu à l'unité)

- Disques de dépolissage grain Spécial montés sur mousse

Réf. DISK-500 x 1

Réf. DISK-1000 x 1

Réf. DISK-2000 x 1

Réf. DISK-3000 x 1

Carton de 20 pièces (vendu à l'unité)



Réf. : KIT OPTIQUE2

MALLETTE OPTIQUE

DE PHARE «À BATTERIE»

Composition de la valise:

Réf. POL-ELEC-ROP3 - 1 polisseuse à batterie 10.8V Lithium

Réf. VEL-ROP - 1 support de disque velcro

Réf. POL1-ROP

- 1 flacon polish n°1 "Spécial Optique" 250ml

Réf. POL2-ROP

- 1 flacon polish n°2 "Spécial Optique" 250ml

Réf. DISK-400

- 30 disques de dépolissage grain 400 Standard -Diam.75mm

Réf. DISK-500

- 15 disques de dépolissage grain 500 Spécial - Diam.75mm

Réf. DISK-1000

- 5 disques de dépolissage grain 1000 Spécial - Diam.75mm

Réf. DISK-2000

- 5 disques de dépolissage grain 2000 Spécial - Diam.75mm

Réf. DISK-3000

- 5 disques de dépolissage grain 3000 Spécial - Diam.75mm

Réf. FEUTRE-ROP - 2 feutres mousse

Réf. RACCORD 1/4 MALE - 1 raccord rapide air male

Réf. POL-CHARG-ROP3 - 1 Chargeur

Réf. POL-BAT-ROP3 - 2 batteries 2.0Ah - Li-ion

- 1 Manuel technique



POLISSEUSE À BATTERIE

Réf. POL-ELEC-ROP3

Polisseuse à batterie - Li-ion



AVANT

APRES



Réf. : KIT RENOV PHARE

KIT VITRIFICATEUR OPTIQUE DE PHARE

Ce système permet de protéger les optiques de phares après avoir utilisé notre mallette de réparation d'optiques de phares

REF. KIT-OPTIQUE, mais il permet également la vitrification des optiques devenu légèrement blancs ou jaunâtres sans avoir besoin d'effectuer un dépolissage.

Contient :

Réf. DISK-2000

- 4 disques de dépolissage grain 2000 Spécial - Diam.75mm

Réf. DISK-3000

- 4 disques de dépolissage grain 3000 Spécial - Diam.75mm

Réf. RENOV-PHARE

- 1 vitrificateur d'optique en 250ml

Réf. CHAMB

- 5 microfibres spécifiques

1 Manuel technique



Réf. : KIT OPTIQUE VERNIS

KIT VITRIFICATEUR OPTIQUE DE PHARE

Ce kit permet de rénover les optiques légèrement jaunies ou blancs.

Livré sous blister

Contient :

Réf. DISK-2000 - Diam.75mm

- 3 disques de dépolissage grain 2000 Spécial

Réf. DISK-3000 - Diam.75mm

- 3 disques de dépolissage grain 3000 Spécial

Réf. CHAMB - 1 microfibres spécifiques

Réf. VITRIFICATEUR - Vitrificateur flacon de 60ml



Réf. KIT VERNIS

KIT VERNISSAGE OPTIQUE DE PHARE

Trois composants (activateur, catalyseur, vernis)
Vernis spécial polycarbonate.
Peut être utilisé avec un aérographe

PISTOLETS



PISTOLET MANUEL

Réf. V80

• Pistolet manuel. pour cart 310ml et berlingot 400 ml

Réf. V81

• Pistolet manuel. berlingot 400 ml et 600 ml



KIT DE NETTOYAGE DE TUBE DE PISTOLET

Ce kit vous permet de nettoyer les résidus de colle se trouvant à l'intérieur du tube de votre pistolet.

Réf. KIT-NETGUN

Tube: Réf. NETGUN-TUBE

Tissus (x10): Réf. NETGUN-TISSU

Dim. 45 x 45cm déplié

Nettoyant: Réf. NETGUN-CLEAN



NOUVEAU

PISTOLET À BATTERIE 14.4V LITHIUM

- Poids: 1.84 kgs
- 2.2 kgs avec batterie
- Livré avec 1 batterie 1.5 Ah dans un coffret
- Temps de charge 1H
- Témoin de charge batterie

Réf. V28-ST400 • Pistolet pour cart. 310 ml et berl. 400ml

Réf. V28-ST600 • Pistolet pour berl. 600ml, 400ml et cart. 310ml

Réf. CHARG-V28 • Chargeur

Réf. BAT-V28 • Batterie 14.4V - 1.5Ah

Réf. PASTILLE-V28 • Pastille pour pistolet V28 adaptation

Réf. TUBE400V28 • Tube 310-400ml

Réf. TUBE600V28 • Tube 600ml

Réf. RACK400V28 • Crémaillère 310 - 400ml

Réf. RACK600V28 • Crémaillère 600ml



PISTOLET À BATTERIE 14.4V LITHIUM

Pistolet pour cartouche de 310 ml et berlingot de 400 ml

Réf. : V54 - Pistolet avec batterie et chargeur

- Batterie à Li-Ion de 3.0Ah
- Temps de charge 1h
- Auto débrayable
- Mécanisme anti-écoulement
- Variateur de débit
- Poids 2.750 kg

Réf. : VB54 - Pile rechargeable pistolet 14.4V



PISTOLET 18V LITHIUM MILWAUKEE

- Force de poussée 4500 Nm. - + 20% de vitesse.
- Performance plus de 40% par rapport à l'ancienne version.
- Excellent pour PU à haute viscosité.
- Technologie Red-Lithium Ion

Livré avec une batterie 18V Lithium 2.0Ah

Réf. PWR-2017 • Pistolet pour cartouche 310 ml et berlingot 400ml

Réf. PWR-2019 • Pistolet pour cartouche 310 ml et berlingot 400ml et 600ml

Réf. PWR-5018 • Batterie 18 V Lithium en 2.0 Ah

Réf. PWR-5020 • Batterie 18 V Lithium en 4.0 Ah

Réf. PWR-5021 • Batterie 18 V Lithium en 5.0 Ah

Réf. PWR-5063 • Chargeur pour pistolet Milwaukee 18V

Réf. PWR-5062 • Chargeur pour pistolet Milwaukee 14.4V

Réf. PWR5064AC

• Chargeur allume cigare pour pistolet Milwaukee

NOUVEAU



PISTOLET PNEUMATIQUE A PISTON

Ce pistolet à air comprimé travaille avec un piston, l'écrou en aluminium se dévisse facilement, soit pour le nettoyer, soit pour passer de l'utilisation d'une cartouche à un berlingot. Grâce à sa valve-détente de haute qualité, le pistolet réagit très rapidement.

La vitesse de débit peut être réglée en progressif au moyen du régulateur d'air intégré. Ce pistolet est léger et très facile à manier.

Réf. : CSG450RP - Pour cart. 310ml et berl. 400ml

Réf. : CSG400 - Pour berlingot 400 et 600ml



PISTOLET PNEUMATIQUE AUTO-DEBRAYABLE

Pour cartouche de 310ml et pour berlingot de 400ml

Contrôle de la vitesse d'application avec valve intégrée. La valve est poussée par une pastille (sans piston)

Réf. : CSG245RP

APPLICATIONS



COLLAGE PARE-BRISE APPLICATIONS:

- PISTOLET MANUEL
- PISTOLET À BATTERIE
- PISTOLET PNEUMATIQUE

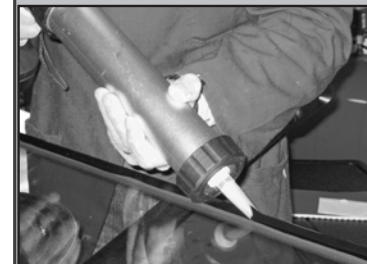

NETTOYAGE PISTOLET



COUTEAUX À PARE BRISE EQUALIZER



Réf. : AEB405

COUTEAU PNEUMATIQUE «EXCALIBUR®»

Composition

- AEB405D 1 Couteau électrique pneumatique
- Puissance 375 W
 - Cadence d'oscillation 4.200 t/min
 - Pression de service max. 7,0 bars
 - Consommation d'air 230 l/min
 - Connexion R1/4.

- * EES804 1 Fourreau 100 mm
 - * EES808 1 Fourreau 200 mm
 - * EES812 1 Fourreau 300 mm
 - * EEB793 2 Lames 100 mm
 - * EEB795 2 Lames 200 mm
 - * EEB797 2 Lames 300 mm
 - * ESG735 1 Lunette protectrices
 - * I3108 1 Tournevis pour vis à six pans creux, 1/8», avec poignée T
 - * AEB405C 1 Mallette en plastique portative 470x310x80 mm
- Poids total : 4,300 kg



LUBRIFIANT DE COUPE

- 180 x 50 x 50 mm • 220 g
- Réf. : ECL784

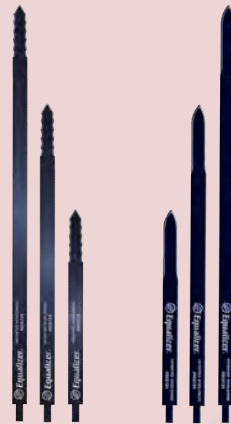

LAMES CRANTEES

- Lame 100 mm • 100 x 0,5 x 11 mm • 8 g
- Réf. : ESB1304
- Lame 200 mm • 200 x 0,5 x 11 mm • 10 g
- Réf. : ESB1308
- Lame 300 mm • 300 x 0,5 x 11 mm • 15 g
- Réf. : ESB1312

LAMES LISSES

- Lame 100 mm • 100 x 0,5 x 11 mm • 8 g
- Réf. : EEB793
- Lame 200 mm • 200 x 0,5 x 11 mm • 10 g
- Réf. : EEB795
- Lame 300 mm • 300 x 0,5 x 11 mm • 15 g
- Réf. : EEB797

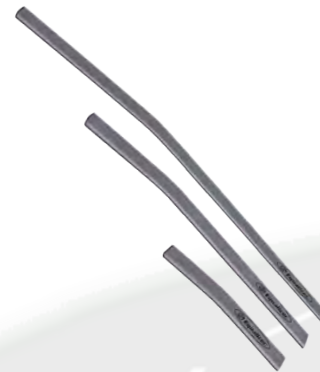

FOURREAUX

- Gaine 100 mm • 100 x 3 x 100 mm • 18 g
- Réf. : EES804
- Gaine 200 mm • 200 x 3 x 200 mm • 36 g
- Réf. : EES808
- Gaine 300 mm • 300 x 3 x 300 mm • 56 g
- Réf. : EES812



PRODUIT POUR NETTOYAGE DE FOURREAU

- 180 x 70 x 70 mm • 450 g
- Réf. : SCS775



Réf. : ENK148

COUTEAU PNEUMATIQUE «NINJA®»

Consommation en air 115 l/mn - 22000 oscillations /min.

Raccord d'air 1/4 - pression maxi 6 bar.

Livré en mallette avec :

- 2 lames de 19 mm de longueur - Réf. : ENT840
 - 3 lames de 25 mm de longueur - Réf. : ENO841
 - 2 lames de 38 mm de longueur - Réf. : ENL842 (dont une montée sur couteau)
- 365 x 275 x 125 mm • 1,800 kg



LAMES POUR COUTEAUX A FROID «NINJA®»

Lames à découper en 38 mm

- 55 x 30 x 38 mm • 50 g
- Réf. : ENL842

Lames à découper en 25 mm

- 60 x 30 x 25 mm • 45 g
- Réf. : ENO841

Lames à découper en 19 mm

- 56 x 30 x 19 mm • 40 g
- Réf. : ENT840

COUTEAUX POUR COUPE À FROID ET PNEUMATIQUE



COUTEAU MANUEL
 Couteau pour coupe à froid revêtu de néoprène. Le couteau pour coupe à froid est l'un des outils les plus utiles dans l'outillage des poseurs de pare brise afin d'éviter les détériorations de peintures et pour une meilleure maniabilité.

233 x 82 x 20 mm • 330 g
 Réf. : ZDK395



COUTEAU A FROID AVEC POIGNEE DE TIRAGE

Grâce à la poignée en boucle, la lame peut être tirée avec force. La boucle est réalisée en acier inoxydable, enveloppée d'une épaisse gaine en caoutchouc et revêtue de néoprène.

315 x 120 x 45 mm • 320 g
 Réf. : LCK645



KIT COUTEAU A FROID

Kit couteau à froid avec dispositif de changement rapide de lames.

Composition :

- 1 couteau à froid - Réf. : RK500
- 200 x 90 x 36 mm • 330 g

- 1 lame de 19 mm - Réf. : Z1
- 1 lame de 25 mm - Réf. : Z2
- 1 lame de 38 mm - Réf. : Z3

Le couteau RK500 peut être vendu seul.

Kit complet : 240 x 215 x 45 mm • 600g
 Réf. : RKS525

Couteau seul
 Réf. : RK500



COUTEAU A FROID ZIPKNIFE

Le couteau à froid ZIPKNIFE possède une forme unique permettant un maintien de contrôle de la tête de coupe, en assurant une liberté de mouvement, tout en exerçant une force dans les deux directions. S'utilise avec nos lames de couteaux à froid

RÉF. ZK35



COUTEAU À FROID

Couteau à froid ajustable à différentes hauteurs de lame.

Réglage de la lame grâce à son levier.

Gain de temps et maniabilité sont ces atouts

RÉF. 3008-K



APPLICATIONS



MANUEL



A BATTERIE



PNEUMATIQUE

COUPE GOMME PNEUMATIQUE

Conçu pour enlever facilement et rapidement les pare-brise, il découpe la colle au moyen de lames oscillantes. Il est caractérisé par un contrôle de vitesse facile. Les lames peuvent être positionnées de 12 façons différentes.

Il s'utilise avec les lames FEIN: Facilement manœuvrable dans les endroits étroits. Convertible aussi en racloir. Livré avec 1 lame et 1 clé.

COUPE GOMME PNEUMATIQUE STANDARD:

Livré avec 1 lame et 1 clé

Réf. CG-200



COUPE GOMME PNEUMATIQUE STANDARD:

Livré avec 6 lames et 1 clé

• FB076 X 2

• FB079 X 2

• FB081 X 2

• Réf. CG-200-GVF



PHOTOS NON CONTRACTUELLES

COUTEAUX ELECTRIQUE - BATTERIE & PNEUMATIQUE



KIT DECOUPE PARE-BRISE BTB

Contient : Réf. : **KIT-BTB**

- 1 manuel d'utilisation + 1 CD en français
- 1 couteau pneumatique - Réf. : WK10HD
- 1 spatule de montage - Réf. : MS081
- 1 lame - Réf. : WK2
- 1 lame - Réf. : WK24ZS
- 1 lame - Réf. : WK28M
- 1 lame - Réf. : WK27S
- 1 guide
- 5 fourreaux de protection - Réf. : WK11
- 1 rouleau de bande velours pour protection des vitres - Réf. : WK11VEL
- 1 flacon huile pour couteau pneumatique - Réf. : ECL784
- 1 poignée manuelle standard - Réf. : WK7
- 1 pierre à aiguiser - Réf. : USS190
- 1 pulvérisateur
- 1 jeu de clés de montage/démontage des lames + scie à métaux + guide.

ACCESSOIRES AU DETAIL

- Lame plate et longue (300mm) Réf. : WK1
- Lame plate universelle (240mm) Réf. : WK2
- Lame pour vitre à arrondi démesuré (240mm) Réf. WK2S
- Lame pliée à usage général (200mm) Réf. : WK3
- Lame pliée spéciale (190mm) Réf. : WK4
- Lame générale courte Réf. : WK4S
- Lame compensée pour vitre arrondie Réf. : WK24S
- Lame crantée Réf. : WK4ZS
- Poignée manuelle Réf. : WK7
- Poignée double manuelle Réf. : WK7L
- Couteau pneumatique Réf. : WK10HD

Autres lames disponibles sur demande.

TABLEAU AUTRES LAMES BTB ET UTILISATIONS

PARE-BRISE				VITRES LATERALES			LUNETTES ARRIERES				
HAUT		GAUCHE ET DROITE		BAS	PARTOUT		HAUT		GAUCHE ET DROITE		BAS
intérieur	extérieur	intérieur	extérieur	intérieur	intérieur	extérieur	intérieur	extérieur	intérieur	extérieur	intérieur
WK3	WK27S	WK3	WK27S	WK1	WK4Z	WK28S	WK4	WK27S	WK4	WK27S	WK4
WK3S	WK28M	WK3S	WK28M	WK1S	WK4ZS	WK27M	WK4	WK28M	WK4S	WK28M	WK4S
WK4Z		WK4Z		WK2	WK24Z		WK24Z		WK24Z		WK24Z
WK4ZS		WK4ZS		WK2S	WK4		WK4Z		WK4Z		WK2S
WK4ZRS		WK4			WK3						WK3
WK4RS		WK24Z									
WK24Z											

COUTEAU À BATTERIE FEIN

La machine oscillante sans fil performante avec système de serrage rapide pour les travaux automobiles.
Rendement identique à celui de la version filaire.. Batteries Li-Ion 18 V performantes avec indicateur de charge.
Réglage en continu de la vitesse de rotation.
Tension de batterie: Li-Ion 18 V
- Capacité de batterie: 5 Ah
- Oscillations: 10 000-19 500 trs/min
Poids avec batterie: 1,8 kg
- Amplitude: 2 x 1,7 Degré
- Porte-outil: Six pans



Couteau à batterie sans lame

RÉF. FSC 1.7BAT

Couteau à batterie FEIN avec 12 lames.

Réf.FB207- 3 lames en forme de L, dentées
Réf.FB208- 2 lames en forme de L dentées
Réf.FB209- 1 lame en forme de L dentée
Réf.FB157- 1 lame en forme de U, renforcée
Réf.FB111- 1 lame en forme de U, renforcée
Réf.FB112- 2 lames en forme de U, modèle renforcé, dentelée
Réf.FB143- 1 lame droite, en forme de Z, avec rouleau de butée réglable
Réf.FB081- 1 lame droite, en forme de Z, dentée



RÉF. FSC 1.7QBAT

Batterie pour Couteau à batterie FEIN FSC1.7BAT et FSC1.7QBAT

RÉF. BAT-FSC 1.7



COUTEAU ÉLECTRIQUE FEIN

Avec mallette et accessoires
- 4.800 g, plus léger, plus raffiné, remplacement de la clé simple et rapide, variateur de vitesse.
Système de verrouillage de lames à levier.



COUTEAU ELECTRIQUE sans lame

RÉF. FSC 1.7



COUTEAU ELECTRIQUE FEIN + 9 lames dont 3 gratuites

Couteau + lames **FB212** x 2, **FB207** x 3, **FB208** x2, **FB209** x1, **FB157** x 1, **FB111** x 1, **FB143** x 1, **FB081** x 1.
Système de verrouillage de lames à levier.

RÉF. FSC 1.7L

LAMES FEIN & AIROUTIL



LAME À DÉCOUPER FEIN, EN L

Profondeur de coupe : 19 mm - 34 g

Réf. : FB-208



LAME À DÉCOUPER FEIN, EN L

Profondeur de coupe : 25,4 mm - 34 g

Réf. : FB-207



LAME À DÉCOUPER FEIN, EN L

Profondeur de coupe : 38 mm - 54 g

Réf. : FB-209



LAME À DÉCOUPER, COURBE

Profondeur de coupe : 25 mm - 21 g

Réf. : FB-124



LAME À DÉCOUPER, COURBE

Profondeur de coupe : 45 mm - 21 g

Réf. : FB-072



LAME À DÉCOUPER, COURBE

Profondeur de coupe : 32 mm - longueur totale : 55 mm - 22 g

Réf. : FB-123



LAME À DÉCOUPER, COURBE

Profondeur de coupe : 60 mm - longueur totale : 85 mm - 32 g

Réf. : FB-081



LAME À CROCHET

Profondeur de coupe : 24 mm - 17 g

Réf. : FB-076



LAME À CROCHET

Profondeur de coupe : 36 mm - 17 g

Réf. : FB-079



LAME CROCHET

Profondeur de coupe : 60 mm - 34 g

Réf. : FB-107



LAME À CROCHET

Profondeur de coupe : 95 mm - 46 g

Réf. : FB-111



LAME À DÉCOUPER, DROITE

Profondeur de coupe : 40 mm - longueur totale : 56 mm - 12 g

Réf. : FB-176



LAME À DÉCOUPER, DROITE

Profondeur de coupe : 35 mm - longueur totale : 56 mm - 12 g

Réf. : FB-073



JEU DE 2 LAMES À RACLER

Une large de 12 mm, l'autre de 25 mm
34 g

Réf. : FBS-129



DISQUE DE SCIE

ø 63 mm - 12 g

Réf. : FSB-102

DISQUE DE SCIE

ø 80 mm - 21 g

Réf. : FSB-103

LAMES POUR COUPE GOMME

"AIROUTIL"

Ne s'adaptent que sur des couteaux de marque AIROUTIL.



Réf. : CG25 25 mm

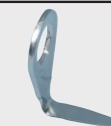

Réf. : CG30 30 mm



Réf. : CG40 40 mm



Réf. : CG60 60 mm



Réf. : CG90 90 mm

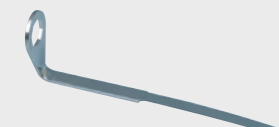

Réf. : CG130 130 mm

LAMES POUR COUTEAUX COUPE A FROID ULTRAWIZ



Lame pour la coupe à froid

Vendue à l'unité - 18g
Profondeur de coupe : 19 mm

Réf. : Z1

EXTRA FINE



Lame pour la coupe à froid, emboutie à froid.

Vendue à l'unité - 18g
Profondeur de coupe : 19 mm

Réf. : Z4

REVETEMENT DE PROTECTION



Lame à découpe téflon qualité acier supérieur

Vendue à l'unité- 20g
Profondeur de coupe : 19 mm

Réf. : Z7

INVERSEE



Lame pour la coupe à froid inversée

Vendue à l'unité- 20g
Profondeur de coupe : 19 mm

Réf. : Z7RV

DENTEE ET EXTRA-FINE

- Lame de forme conique au lieu de carrée.
- Qualité de coupe supérieure.
- L'affûtage de l'ancienne lame affaiblissait sa résistance



Vendue à l'unité - 18g
Profondeur de coupe : 19 mm

Réf. : Z10RD



Lame pour la coupe à froid

Vendue à l'unité - 18g
Profondeur de coupe : 25 mm

Réf. : Z2



Lame pour la coupe à froid, emboutie à froid

Vendue à l'unité - 18g
Profondeur de coupe : 25 mm

Réf. : Z5



Lame à découpe téflon qualité acier supérieur.

Vendue à l'unité - 20g
Profondeur de coupe : 25 mm

Réf. : Z8



Lame pour la coupe à froid inversée

Vendue à l'unité- 20g
Profondeur de coupe : 25 mm

Réf. : Z8RV



Vendue à l'unité - 18g
Profondeur de coupe : 25 mm

Réf. : Z11RD



Lame pour la coupe à froid

Vendue à l'unité - 18g
Profondeur de coupe : 38 mm

Réf. : Z3



Lame pour la coupe à froid, emboutie à froid

- Vendue à l'unité - 20g
- Profondeur de coupe : 38 mm

Réf. : Z6



Lame à découpe téflon qualité acier supérieur.

Vendue à l'unité - 20g
Profondeur de coupe : 38 mm

Réf. : Z9



Lame pour la coupe à froid inversée

Vendue à l'unité- 20g
Profondeur de coupe : 38 mm

Réf. : Z9RV



Vendue à l'unité- 20g
Profondeur de coupe : 38 mm

Réf. : Z12RD

LAMES DE DECOUPE A FROID POUR BAS DE PARE-BRISE



Lame 30 mm pour la coupe à froid, en acier inoxydable

Pour la découpe le long de la partie inférieure du pare-brise, si la colle n'est pas éloignée du bord.

Réf. : Z30

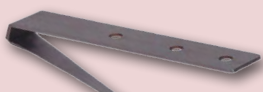

Lame 60 mm pour la coupe à froid, en acier inoxydable, pour la découpe

des PU difficiles d'accès et loin du bord du pare-brise. Mais aussi pour les angles inférieurs de PB avec des ailes et capots recouvrants.

Réf. : Z60

LAMES DE DECOUPE A FROID SPECIALE



Sa forme unique permet de décoller le pare-brise avec le couteau de coupe à froid, sans même avoir préalablement enlevé l'enjoliveur (lui aussi collé). Le pare-brise une fois déposé de cette manière, l'enjoliveur pourra ensuite être enlevé à son tour, sans risque d'endommager le matériau restant.

Vendu à l'unité - 129 x 59 x 20 mm - 100 g

Réf. : UW-1022



PIERRE À AIGUISER AVEC POIGNÉE

Recommandée pour aiguiser les lames de couteaux pour la coupe à froid ou d'autres lames que vous désirez affûter comme des rasoirs.

172 x 35 x 25 mm • 65 g
Réf. : USS 190

KITS DE DECOUPE PARE-BRISE



FIX'N'CUT

Kit de découpe à cliquet pour joint de pare-brise, peut être également utilisé avec une visseuse .
 Protections de découpe incluses

Réf. : FIX-N-CUT

Réf. Appareil de découpe
 Réf. VKD-22 - 1 Corde à piano carrée 22ml
 Réf. DST-734- 1 Aiguille d'amorce
 Réf. DH-280 - 1 Bande de protection
 Réf. SHX-110 - 1 Paire de gants tricot
 Réf. MS-180 - 1 Spatule de montage

Réf. SB-880 - 1 Paire de lunettes de protection
 + Protections de découpe incluses
 Réf. MRC1105-R3 - 1 Crochet
 Réf. DEV-ROLL-N-CUT - 1 Dévidoir de corde à piano
 Réf. 848031AIGUILLE - 4 Aiguilles de guide pour corde à piano.

UTILISATION TRES SIMPLE

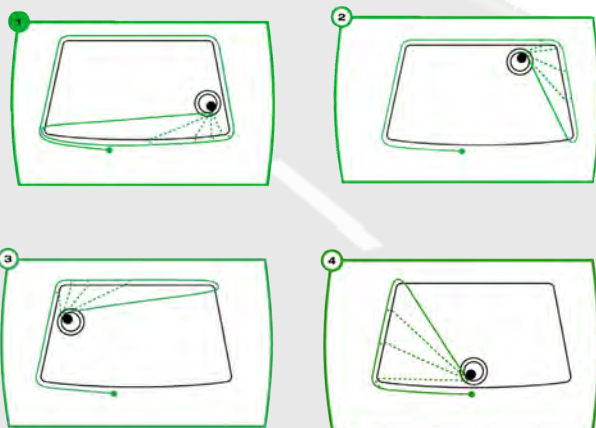

NOUVEAU

Appareil de découpe pare-brise avec ventouse à dépression constante.

Système de découpe pare-brise sur batterie rechargeable, avec ventouse à dépression constante.
 Petit, léger et facile à manoeuvrer sur tous types de pare-brise.
 Il se met en dépression automatique constante.

LA VENTOUSE NE PEUX DONC PAS GLISSER.

- Batterie longue durée
- Charge rapide
- Aucune mise sous pression manuelle.
- Espace de bobinage important.

Descriptif du kit RAPTOR

RÉF. KIT-RAPTOR

- 1 x Appareil raptor (ventouse + cliquet + chargeur)
- 1 x réf. XKD-22 Corde à piano carrée
- 1 x réf. G-KNYL-L Paire de gant nylon
- 1 x réf. DST-734 Aiguille d'amorce.
- 1 x réf. SB-880 Lunette de protection
- 4 x réf. 848031AIGUILLE Aiguille d'amorce
- 1 x réf. MS180 Spatule de montage
- 1 x réf. MRC1105-R3 Crochet.

APPLICATIONS



KIT-RAPTOR



KIT FIX-N-CUT



OUTIL COUPE-FIL

PHOTOS NON CONTRACTUELLES

OUTILS DE DECOUPE ET FILS A COUPER



KIT DE DÉCOUPE PB

Avec corde à piano torsadée

Comprenant :

- corde à piano torsadée, 22 m
- 1 paire de poignées
- 1 aiguille d'amorce

125 x 110 x 57 mm • 320 g

Ref. : SDK-202

Avec corde à piano carrée

Comprenant :

- corde à piano carrée, 22 m
- 1 paire de poignée
- 1 aiguille d'amorce

110 x 100 x 100 mm • 375 g

Ref. : VKS-202

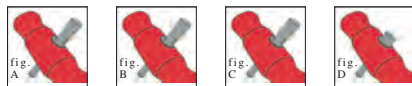

PAIRE DE POIGNÉES DE TIRAGE

Paire de poignées de tirage avec tige en forme de coin.

Insérez le fil dans la tige en laiton conique (fig. A), enfillez-le par l'alésage au bout supérieur (fig. B) et rentrez dans la tige en laiton. Si vous pressez maintenant la tige conique dans la douille de la poignée, le fil métallique sera maintenu en position sûre (fig. C). Poussez la tige dans le sens opposé si vous désirez raccourcir le fil ou le libérer (fig. D).

105 x 80 x 30 mm • 240 g
Ref. : PAIG-200



OUTIL COUPE-FIL DESSERVI PAR UN SEUL OPÉRATEUR

L'appareil joue le rôle d'une seconde personne qui retire le fil à couper après chaque mouvement de coupe. Il tire le fil et coupe le cordon de collage, et le ressort retire le fil de sorte que vous pouvez procéder à une autre coupe. Il est fixé à l'aide de la ventouse intégrée sur le centre du pare-brise à l'intérieur du véhicule.

Un ressort est fixé sur le bras pivotant en aluminium qui tourne sur un roulement à billes.

Ce ressort retire le fil dans une position quelconque. De cette façon, une seule personne peut découper aisément même des vitres assez grandes.

REF-DSS-175

Jeu coupe-fil opérateur unique
185 x 185 x 140 mm • 940 g
Comprenant :

- système un seul opérateur
- corde à piano torsadée, **REF-SD-22**
- aiguille d'amorce, **REF-AIG-125**
- poignée de tirage, **REF-PAIG-200**



FIL À COUPER METAL TORSADÉ

Le fil à couper est torsadé de trois fils métalliques résistants en acier inox.

Fil acier torsadé nu 22,5 M

Ø 0,80 mm,

Ref. : SD-21



Fil métallique à couper torsadé en bobine

Ø 0,80 mm,
longueur : 22 M enroulé sur bobine en plastique
diam.
100 x 22 mm • 105 g

Ref. : SD-22



FIL À COUPER METAL TRIANGULAIRE

Fil à couper triangulaire

Longueur 50 M

Dim. 0,85 x 0,85 x 0,85 mm

- force tension 240Mpa

Ref. : TRI-176



FIL À COUPER NYLON

- Ne raie pas les surfaces
- Pas d'accrocs sur la baie de pare-brise ou sur le joint de pare-brise
- Utilisable avec tous les systèmes à cliquets
- Très fine
- Repère de longueur tous les 6.80 M
Spécialement étudiée et développée pour apporter durabilité, force, performance, et sécurité.

Ø 1 mm, Longueur : 100 m
Longueur 91.4M

Ref. : ZLN-914



FIL À COUPER METAL CARRÉ

La force de coupe du fil carré est bien supérieure à celle du fil commun à section ronde.

Fil carré. 0,6 x 0,6 mm

• Dim. bobine 100 x 22 mm • 110 g

• longueur : 22 M enroulé sur bobine en plastique

Ref. : VKD-22

• longueur : 44 M enroulé sur bobine en plastique

Ref. : VKD-44



FIL À COUPER METAL CARRÉ

Cette corde a une résistance à la rupture supérieure à 36 % par rapport à la VKD-22

Fil carré. 0,7 x 0,7 mm

• Dim. bobine 100 x 22 mm • 110 g

• longueur : 22 M enroulé sur bobine en plastique

Ref. : XKD-22

• longueur : 44 M enroulé sur bobine en plastique

Ref. : XKD-44

KIT DÉPOSE & POSE DE PARE BRISE UN OPÉRATEUR

L'ULTRA-POSE



APPLICATIONS

REF.ULTRAPOSE-EVOLUTION

Ces avantages:

Un système de dépose et pose pare-brise à partir d'une télécommande avec 1 seul opérateur.

Avec ses deux bras : un rotatif et l'autre muni d'une ventouse mobile articulée pivotant sur 360° l'Ultrapose Evolution se distingue par son vérin électrique télescopique actionné à l'aide d'une télécommande à 2 vitesses (lente et rapide).

Il permet la pose et la dépose d'un pare-brise sur un véhicule léger, 4x4 ou un véhicule utilitaire avec seulement 1 opérateur. Ce dernier pilotant, toutes les manœuvres et autres déplacements du pare-brise avec sa télécommande, n'a plus à supporter son poids.

Soulignons, que les pare-brises des véhicules de dernière génération, voire les toits en verre sont de plus encombrant et lourds. Ainsi, Ultrapose Evolution, s'inscrit parfaitement dans la logique de la lutte contre les troubles musculosquelettiques.

Ce système est un poste de travail à lui seul, car il sert également de table à pare-brise.

Grâce à son bras mobile et rotatif (à 360°), le pare-brise peut être manipulé à souhait de manière à pouvoir lui appliquer le primer et de la colle sans avoir besoin d'une table additionnelle.

Compact et léger -36 kg il est facile à déplacer, il peut facilement se transporter pour venir compléter la panoplie des poseurs mobiles.

Garanti 1 an

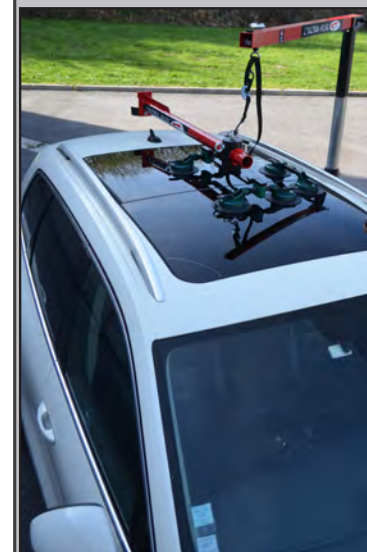

Hauteur minimum du Mas non déplié: 164 cm

Hauteur max du Mas déplié: 253 cm

Longueur du bras fixe: 150cm

Longueur du bras mobile à ventouse: 129cm

Largeur du socle à roulette: 44.5 cm

Longueur du socle à roulette (roulettes comprises): 71cm

- Télécommande à 2 vitesses pour l'activation des vérins
- Ajustement de la hauteur d'ancrage pour une préparation optimale
- Structure intégralement en aluminium
- Table de retournement incorporée
- Léger et robuste
- Coulisement latéral du pare-brise
- Batterie 12V
- Installation en quelques minutes

**COMPACT
ET
LEGER**

Vidéo technique
disponible sur notre
site internet
FERLOR-FIXOUTIL



PHOTOS NON CONTRACTUELLES

KITS DÉPOSE & POSE DE PARE BRISE UN OPÉRATEUR



NOUVEAU

FixoGlass 2

SYSTÈME DEPOSE ET POSE PARE BRISE AVEC UN SEUL OPERATEUR

Ce nouveau procédé vous permet le remplacement de pare brise par un seul utilisateur. Sa barre coulissante et sa rotule permettent de faire pivoter le pare brise, de bas en haut. L'outil est réversible, il facilite ainsi le passage sous le capôt que vous soyez droitier ou gaucher. Il permet également de faire les lunettes arrières.

RÉF. : FIXOGLASS2



PHOTOS NON CONTRACTUELLES

18

DÉPOSE ET POSE GRANDS PARE BRISE POIDS-LOURDS ET BUS

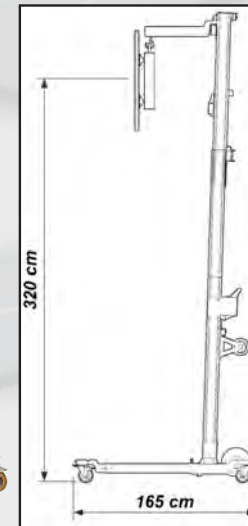
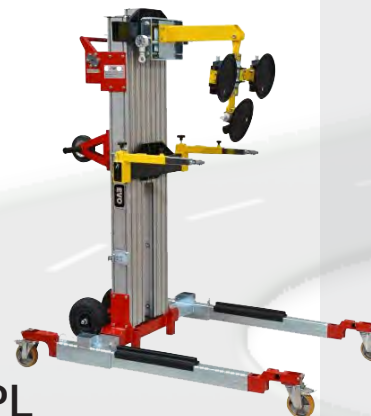

FixoGlass PL

Le FixoGlass est adapté pour la dépose et la pose de vitrages : poids lourds, bus, métro... par un seul opérateur.

Il peut facilement soulever 210 kg selon le modèle grâce à un système d'engrenage que l'on peut actionner manuellement aux moyens d'une visseuse ou en adaptant notre kit motorisé ref. TS-MOTORISE. La hauteur maximum de levage est de 3.38 mètres.

Le FixoGlass se replie pour un transport et un stockage facile. Une seule personne le charge et le décharge dans un véhicule utilitaire.

En Option : Un bras orientable permet le déplacement latéral du pare brise de droite à gauche. Permet de porter jusqu'à 210 KGS

RÉF. : FIXOGLASS PL



ACCESSOIRES POUR FIXOGLASS PL

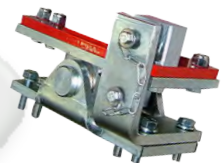

BRAS ORIENTABLE

Le bras orientable permet le déplacement latéral du pare-brise de droite à gauche par pivotement.

Réf. : TS-ADAPT

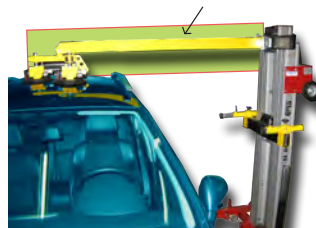

BRAS DE RALLONGE DE VENTOUSES

Bras de rallonge de ventouses. Peut être utilisé pour la pose des toits panoramiques, bus, camions et pare-brise de fourgon

Réf. : TS-RALLONGE



KIT MOTORISÉ

Kit motorisé avec télécommande pour FIXOGLASS PL 220V

Réf. : TS-KITMOTORISE

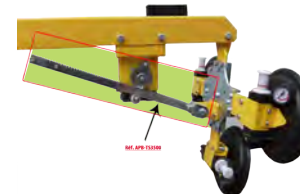

BRAS PRIVOTANT

Permet de mettre le pare-brise à plat, afin de faciliter la préparation du pare-brise. S'adapte sur le FIXOGLASS PL. S'utilise obligatoirement avec Réf. TS-RALLONGE Fonctionne avec une visseuse

Réf. : APB-TS3500



PAIRE DE BUTÉES STABILISATRICES

Paire de butées stabilisatrices pour TS-RALLONGE Livré avec jeu de petite roulettes afin de coulisser plus facilement le pare-brise en partie inférieure.

RÉF. BUT-TS-RALLONGE

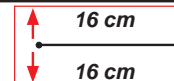

Schématisation du mouvement

ADAPTATEUR ORIENTABLE

Adaptateur orientable permettant le déplacement latéral du pare-brise de droite à gauche par déplacement de l'ensemble.

RÉF. TSAD-VIS

FixoGlass

APPLICATIONS



FIXOGLASS 2



FIXOGLASS - PL



PHOTOS NON CONTRACTUELLES

ECHAFAUDAGE MOBILE ET ECHAFAUDAGE PLIANT EN ALUMINIUM

ECHAFAUDAGE MOBILE **PLIABLE**
EN ALUMINIUM

NOUVEAU



LIVRÉ AVEC 3 PLATE-FORMES

RANGEMENT FACILE

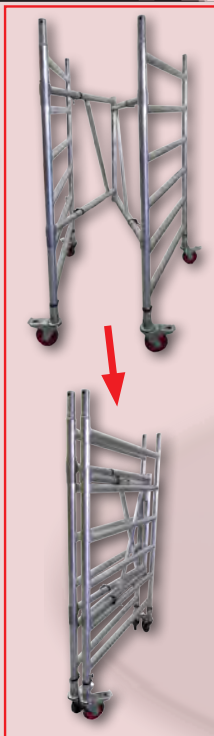

Le cadre de l'échafaudage se plie sur lui-même en un tout.
Poids du cadre pliable: 30kgs. Il prend très peu de place.
De plus, le cadre pliant est télescopique, il vous permet d'utiliser des plates-formes de 2,45m ou 3,05m.
Hauteur de travail jusqu'à 3.40M Approuvé TUV capacité de charge de 250 kg/par plate-forme bois selon la norme EN1298 (200kg/m²)
Livré avec 3 plates-formes:
- La taille des plates-formes en bois: 2.45M x .0.60M offre un espace de travail sécurisé (2.57M avec Ergots)-Poids de la plate-forme: 18Kgs
- La taille des plates-formes en bois: 3.05M x .0.60M offre un espace de travail sécurisé (3.17M avec Ergots)-Poids de la plate-forme: 23Kgs
Les montants latéraux ont une largeur de 1.23M (côte intérieure).
Barre de stabilisation incluse. Les raccords mâchoire-entretoise pincées rendent l'échafaudage très solide. Les raccords ne sont pas soudés. Un montage et démontage plus rapide grâce au crochet de plateau innovant. Le verrouillage sécurité est intégrée dans une conception unique. Les 4 roues avec frein (Ø 125 mm) de l'échafaudage ont une bande de roulement en caoutchouc.
C'est pourquoi l'échafaudage peut être utilisé à l'intérieur.
Des plates-formes de 2.45 M et 3.05M sont disponibles en réappro et adaptables facilement sur l'échafaudage existant (nous contacter).

RÉF. ECHAF-PLIABLE 2.5 - Longueur totale: 2.57M avec Ergots
(Livré avec 3 plate-formes de 2.45M) - Poids total: 95kgs
RÉF. ECHAF-PLIABLE 3.0 - Longueur totale: 3.17M avec Ergots
(Livré avec 3 plate-formes de 3.05M) - Poids total: 110kgs



ECHAFAUDAGE MOBILE 3M EN ALUMINIUM

Permet de déplacer facilement le pare-brise du véhicule en toute sécurité.
Ils ont tous deux un espace suffisant pour se tenir debout sur la plate-forme de 3,0 m de long.
Les marches fixées sur les niveaux de 50, 75 et 100 cm, peuvent être fixées sur un niveau supérieur.

- Approuvé TÜV
- Poids total: 121.20 kg
- Hauteur de la dernière plate-forme (sur la photo): 1,19 M
- L'échafaudage idéal pour la pose des vitrages de camions et bus
- Hauteur de travail jusqu'à 3,40 m
- Approuvé TUV capacité de charge de 200 kg/m² (échafaudage de classe 3) selon la norme EN1004.
- La taille des plates-formes : 3 x 2.90m x 0.63m offre un espace de travail sécurisé.
- Roues ajustables en hauteur jusqu'à 30cm.
- Barre de stabilisation incluse.
- Attention la longueur totale de la plate-forme est de 3.07M incluant les ergots.

Réf. : ECHAFAUDAGE - Longueur: 3 M

ECHAFAUDAGE MOBILE 2.50 M EN ALUMINIUM

Taille de la plateforme de 2.50M

Attention: Largeur totale: 2.67M avec Ergots

Réf. ECHAFAUDAGE-2M50- Longueur: 2.50 M

PORTIQUE - ESCABEAUX & DESSERTE

SUPPORT ALU SPECIAL POUR DEPOSE ET POSE DE TOIT PANORAMIQUE ET PARE-BRISE

- Support permettant la pose et la dépose de pare-brise mais également de toit panoramique.
- Il est réglable latéralement (4 ventouses à piston) et orientable.
 - Très léger.
 - Poids: 6.5kgs
 - Charge maxi: 120 kg

Réf. : PORTIQUE



PLATE-FORME DE TRAVAIL EN ALUMINIUM

Dimensions: 1 090 x 385 x 135 mm.
Taille de la plate-forme: 1090 x 300 mm
Capacité de charge : 150 kg
Poids : 8kg

RÉF. RT-550



MARCHE-PIEDS AVEC 2 MARCHES

Hauteur de travail : 2,40 m
Hauteur de plate-forme : 0,44 m
Poids : 3,9 kg

RÉF. RT-520

NORME EN14183

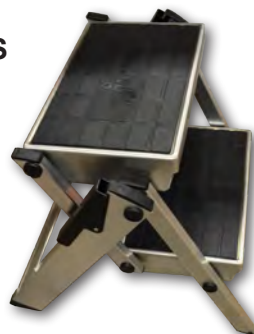

ESCABEAU POUR ROUE.

Conçu avec une chaîne pour permettre de le fixer facilement quand le passage de roue et la roue sont très proches. Système d'ajustement rapide. Prêt à l'emploi.

Taille : 520 x 270 x 270 mm
Capacité de charge: 100 kg
Poids: 2,86 kg

RÉF. RT-500



NOUVEAU

DESSERTE ATELIER Livrée sans bac Desserte d'atelier 3 niveaux

Dimension:
L: 87cm x l: 49cm x H: 103cm

RÉF. DES3-ROUL



NOUVEAU

PETIT BAC DE RANGEMENT

Dimension:
L: 35cm x l: 24cm x H: 20cm

RÉF. DES3-BACP



NOUVEAU

GRAND BAC DE RANGEMENT

Dimension:
L: 39 cm x l: 25,5cm x H: 38cm

RÉF. DES3-BACG

PHOTOS NON CONTRACTUELLES

TABLES & STOCKAGE PARE-BRISE



TABLE PARE-BRISE AJUSTABLE

Ajustable pour tout type de pare-brise.

Matériel extrêmement solide. Tube en acier électro galvanisé de 30 mm de diamètre, revêtus de mousse résistante préservent la sécurité des vitres.

Format 105cm x 95cm x 11cm
- 6.7 kg - capacité de charge de 250 kg.

Réf. : HDS 480

Pied de table pour HDS-480 (unité)

Réf. : P-HDS 480



- 2 chainettes d'accroche
- Suppression du rivet central
- Une tige filetée vient se visser dans la ventouse et se verrouille sous le tube.
- Plus d'arrachement lié à l'insertion des ventouses
- Renforcement du pied de ventouse avec sa virole de protection

TABLE PARE-BRISE AJUSTABLE AVEC VENTOUSES

Ajustable pour tout type de pare-brise.
Tube en acier laqué rouge.

4 ventouses maintiennent les vitres en sécurité et dans la position d'origine.

Format 115 cm x 182cm x 88 cm - 5.3kg.

Capacité de charges: 180kg

Réf. : 04200101

Ventouse de table pare-brise

Réf. : V-04200101NEW

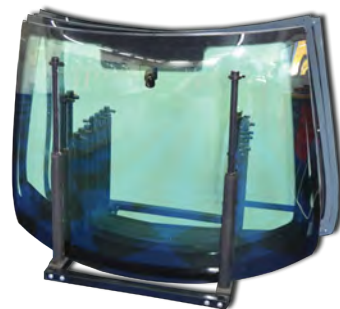

Réglable sur 3 niveaux

RACK A PARE BRISE

Spécialement conçu pour le transport de vitre.
Pliable avec tubes réglables en hauteur selon le pare brise
Existe en version 5 ou 9 compartiments

Réf. : RPB-5

Rack 5 compartiments



Réf. : RPB-9

Rack 9 compartiments



Option:

RÉF. ROUL-RPB

Roulette avec ou sans frein (à l'unité) pour rack à pare-brise gamme
Réf. RPB-5-RPB-9-RPB-7-RPB-8



DEVISSABLE
MODULABLE
PLIABLE
AJUSTABLE
EN
HAUTEUR

Roulettes en option

RACK À PARE-BRISE TÉLESCOPIQUE

Rack 5 compartiments:

Avec tubes dévissables et modulables à votre convenance.

L: 800 mm x l: 540 mm x H: 635 mm

Hauteur maximale: 970 mm

Poids: 22 kg

Capacité de charge: 200 kg

Livré sans roulettes.

REF. RPB-7

Rack 9 compartiments:

Avec tubes dévissables et modulables à votre convenance.

H: 800 mm x l: 845 mm x H: 635 mm

Hauteur maximale: 970 mm

Poids: 32.80 kg

Capacité de charge: 250 kg

Livré sans roulettes.

REF. RPB-8

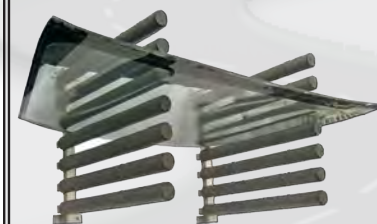

RACK A PARE-BRISE MURAL

Rack à pare-brise à 6 compartiments

Permet de stocker vos pare-brise à plat, d'où un gain de place.
Livré sans cheville et sans vis.

Hauteur: 56 cm

Longueur: 68 cm

Poids: 9.8 kgs

Capacité de charge: 96kg

Capacité de charge par compartiment: 16kgs

Espacement entre les compartiments: 2 cm

(Livré sans visserie)

Réf. : RPB-MUR6

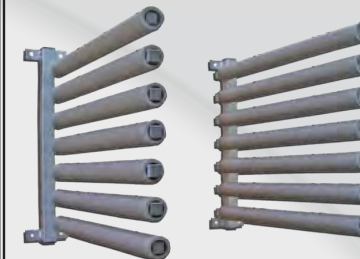

VENTOUSES



PAIRE DE VENTOUSES

Les ventouses permettent de prendre une vitre prêt à être installée de façon sûre.

Le bord de la vitre ne doit plus être touché après que la vitre a été préparée pour le montage. Afin que la vitre soit fixée de façon sûre, nos ventouses possèdent des articulations de 30° qui s'adaptent idéalement à la concavité de la vitre. Posez les ventouses simplement sur le verre et pressez les leviers vers le bas pour produire un vide.

Paire de ventouses souple
Portée jusqu'à 80 kg
Diam 115 mm
REF. : PSH-120



PAIRE DE VENTOUSES RENFORCÉE

Ventouses renforcées recommandées pour les pare-brise galbés.

Portée jusqu'à 80 kg
- diam 150 mm
REF. : PSL-150

VENTOUSE À POIGNÉE Ø 70MM

Ventouse de qualité durable. Adaptable sur le verre, le marbre, la céramique. Idéal pour la dépose et pose de petites custodes.

Capacité de charge : 12 kg.
• A l'unité
REF. RL-170



VENTOUSE Ø150 AVEC PISTON POUR FAIRE LE VIDE D'AIR

Ventouse spécialement conçue pour la dépose et la pose de vitrages.

Portée jusqu'à 62 kg
- diam 150 mm
• 700 g
REF. : GEZ 543-1



VENTOUSE Ø150 AVEC PISTON POUR FAIRE LE VIDE D'AIR

Ventouse spécialement conçue pour la dépose et la pose de vitrages.

Portée jusqu'à 30 kg
- diam 150 mm
REF. : GEZ 150-1



VENTOUSE À LEVIER

Ventouse à levier, adhérence facile sur tout support ex: tôle, bois, verre, ...).

Diam 115mm.
Portée jusqu'à 40 kg.
• A l'unité
REF. : 9005B



PAIRE DE VENTOUSES POUR VITRES LATÉRALES

Cette paire de ventouses retient la vitre latérale dans la position désirée de sorte que vous avez les deux mains libres. Passez tout simplement le câble de l'outil au-dessus de la portière et fixez les deux ventouses sur les deux côtés de la vitre.

177 x 200 x 76 mm • 70 g
REF. : VSP-290



OUTIL DE RETENUE POUR ENJOLIVEURS

Notre outil de retenue est fixé à l'aide d'une ventouse et retient l'enjoliveur de la carrosserie avec son bras en plastique. La pression à exercer est ajustable avec l'écrou à oreilles.

182 x 80 x 80 mm • 75 g
REF. : FRE-080-P

SPECIALE VITRAGES GALBÉS



VENTOUSE À PISTON Ø 230 MM VITRAGES GALBES

Ventouse avec piston pour faire le vide d'air. Cette ventouse de ø230 mm est spécialement conçue pour de très lourdes charges, elle peut en effet supporter jusqu'à 350 kg. Pratique pour le transport des pare-brise de bus dans les galbes où les ventouses classiques ne peuvent adhérer, la souplesse du caoutchouc permet une adhérence parfaite à tout endroit de la vitre.

• A l'unité
- Portée jusqu'à 350 kg / diam 230 mm
- Livrée dans un coffret.
- Poids : 1,480 kg
REF. VP-230SPECIALE

SPECIALE VITRAGES PLATS



VENTOUSE À PISTON Ø 230 MM VITRAGES PLATS

Ventouse avec piston pour faire le vide d'air. Cette ventouse de ø230 mm est spécialement conçue pour de très lourdes charges, elle peut en effet supporter jusqu'à 380 kg. Pratique pour le transport des pare-brise de bus, de poids lourd, de vitrines, la souplesse du caoutchouc permet une adhérence parfaite à tout endroit de la vitre.

• A l'unité
- Portée jusqu'à 380 kg / diam 230 mm
- Livré dans un coffret.
- Poids : 1,480 kg
REF. : VP230

NOUVEAU



VENTOUSE À DÉPRESSION SUR BATTERIE RECHARGEABLE

Ventouse Jet pack - Diam.175mm
Force portante: 45 kgs
Ventouse munie d'une technologie permettant une dépression automatique constante, comme pour l'appareil de découpe KIT-RAPTOR. (Batterie intégrée)

Chargeur inclu.
REF. JP135



VENTOUSE À PISTON Ø 205MM

Ventouse avec piston pour faire le vide d'air.

Cette ventouse est spécialement conçue pour de très lourdes charges, elle peut en effet supporter jusqu'à 260kg. Pratique pour le transport des pare-brise de bus, de poids lourds, la souplesse du caoutchouc permet une adhérence parfaite à tout endroit de la vitre.

• A l'unité
• Force portante 260 kg / Ø205 mm
Livrée dans un coffret.
REF. : VP205

SERVANTE D'OUTILLAGE REMPLACEMENT PARE-BRISE

SERVANTE SPÉCIFIQUE ATELIER VITRAGE COMPLÈTE (INCLUANT SUPPORT DE VITRES À VENTOUSES)

RÉF SERV-OPB-PRO



SERVANTE VIDE SANS SUPPORT À VENTOUSES ET SANS MOUSSE

RÉF SERV-OPB-PRO-NUÉ



SUPPORT DE VITRE À VENTOUSES

Au détail: Livré avec 4 ventouses + 1 pied de fixation.

RÉF. OPB



CONTENU DES 7 TIROIRS

N° 1

1x Réf: MAILLET Maillet caoutchouté
 1x Réf: AIG-300 Levier de blocage corde à piano
 1x Réf: SC-313 Lames à araser 13 mm (x 10)
 1x Réf: SC-316 Lames à araser 16 mm (x 10)
 1x Réf: SC-320 Lames à araser 20 mm (x 10)
 1x Réf: CROP-S Crochet de vitrier court rond
 1x Réf: CROR-L Crochet de vitrier long rond
 1x Réf: CGE-148 Spatule pour enlever les clips



1x Réf: LH-683 Levier pour enjoliveurs
 1x Réf: USS-190 Pierre à aiguiser les lames
 1x Réf: SGR-380 Racloir pour vitres
 1x Réf: FSC-300 Racloir à vignettes
 1x Réf: L2 Cutter court
 1x Réf: XL2 Cutter long
 1x Réf: LB-10S Lames de cutter segmentées (x 10)
 1x Réf: 948 Lames de grattage (x 5)

N° 2

1x Réf: PAIG-200 Paire de poignées pour corde à piano
 1x Réf: AIG-125 Aiguille d'amorce
 1x Réf: SD-22 Corde à piano torsadée 22 ml
 1x Réf: VKD-22 Corde à piano carrée 22 ml
 1x Réf: ZDK-500 Couteau à froid à dispositif d'échange de lames rapide
 1x Réf: Z1 Lame de découpe à froid 19 mm



1x Réf: Z2 Lame de découpe à froid 25 mm
 1x Réf: Z3 Lame de découpe à froid 38 mm
 1x Réf: 730362 Pince multiprise 250 mm
 1x Réf: 7002140 Pince coupante 150 mm
 1x Réf: 702611200 Pince à bec 200 mm
 1x Réf: 4590 Pince à riveter
 1x Réf: MR5 Mètre à ruban 5 mètres
 1x Réf: Z1022 Lame spéciale de découpe pare-brise 20 mm

N° 3

1x Réf: CHAMB Microfibre
 Pastilles capteur de pluie x 5:
 1x Réf: KPR-196 (Nissan, Daewoo, Kia, Honda...)
 1x Réf: KPL-198 (DB W203, Mercedes depuis 02)
 1x Réf: KPR-199 (Alfa Romeo, BMW, DB, Rover)
 1x Réf: KPL-193 (BMW à partir de septembre 01)
 1x Réf: KPL-190 (Audi A4, A6, A8, Q7, Opel Zafira, Corsa)
 1x Réf: KPL-197 (DB Classe E, Mercedes depuis 02-03)
 1x Réf: KPL-192 (Renault Mégane, Nissan Micra)
 1x Réf: KPL-192C (Renault; BMW)
 1x Réf: KPR-194 (Groupe Volkswagen depuis 98)
 1x Réf: KPR-191 (DB, Classe A, Peugeot, Citroën)



1x Réf: KPR-195 (Groupe Volkswagen)
 1x Réf: KPL-154 (TOYOTA)
 1x Réf: KPL-166 (Volkswagen, Seat)
 1x Réf: KPL-189B (Chrysler; Jeep)
 1x Réf: KPL-185 (Honda; Kia; Opel; Saab)
 2x Réf: REG-CAPLUIE Gel réparation capteur de pluie
 1x Réf: BUSE-REG Sachet 10 Buses pour seringue régénérateur
 1x Réf: ACT-KPR Activateur 250 ml pour pastilles
 1x Réf: REG-CAPLUIE2 Gel réparateur capteur de pluie bombé (Passat, Tiguan, Skoda Roomster...)
 1x Réf: MOUL-REG Moule pour capteur de pluie (Passat B6, Tiguan, Skoda...)

N° 4:

1 x Réf: AP-100SPECIAL tamponnettes
 Par sachet de 100
 Longueur 130 mm

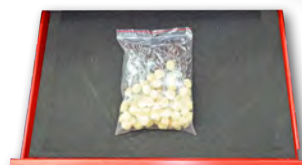

N° 5:

Vide



N°6:

1x Réf: MS-180 Spatule de montage
 1x Réf: KA-539 Ouvreur de cartouches
 1x Réf: KSZ-163 Pince à buses pour colle PB
 1x Réf: 120/30 Dégraissant 30 ml
 1x Réf: 120/250 Dégraissant 250 ml
 1x Réf: 120/1 Dégraissant 1000 ml
 1x Réf: 130/30 Primer pour tôle et verre 30 ml
 1x Réf: 130/100 Primer pour tôle et verre 100 ml
 1x Réf: 130/250 Primer pour tôle et verre 250 ml



N° 7:

1x Réf: SB-880 Lunettes de protection
 1x Réf: ZAW-010 Extracteur de balais d'essuie glace
 2x Réf: FRE-080-P Outil de maintien d'enjoliveurs
 1x Réf: GKEV Gants kevlar
 2x Réf: PSL-150-1 Ventouse renforcée
 1x Réf: VSP-290 Paire de ventouses de maintien de vitres latérales



3x Réf: 101K/310 Colle à pare-brise 310 ml (séchage 60 mn - OEM)
 2x Réf: 101FC/310 Colle à pare-brise 310 ml (séchage 30 mn - OEM)
 1x Réf: 160 Mastic butyl d'étanchéité 310 ml

SERVANTE D'OUTILLAGE REPARATION ET REMPLACEMENT PARE BRISE

CONTENU DES 7 TIROIRS + FIXATION LATÉRALE

SERVANTE D'OUTILLAGE PARE-BRISE



N° 1
 Réf. RK-100A Lames de racloir pour vitre x 1
 Réf. SGR-380 Racloir pour vitre x 1
 Réf. 3007-K Couteau à froid ajustable Ultrawiz x 1
 Réf. PAIG-200 Paire de poignées de tirage x 1
 Réf. SSU-190 Pierre à aiguiser avec poignée x 1
 Réf. LB10S Lames segmentées 18 mm (paquet de 10) x 1
 Réf. L2 Cutter universel pour lames 18 mm x 1
 Réf. AIG-300 Levier de blocage pour fil x 1
 Réf. XKD-44 Fil à couper carré en bobine 44ml (haute qualité acier) x 1



N° 2
 Réf. MS-180 Spatule de montage Répareglass x 1
 Réf. CROR-S Crochet de vitrier avec petite tige - bout rond x 1
 Réf. CROR-L Crochet de vitrier avec grande tige - bout rond x 1
 Réf. CROP-S Crochet de vitrier pointu avec petite tige - bout pointu x 1
 Réf. CROP-L Crochet de vitrier pointu avec grande tige - bout pointu x 1



N° 3
 Réf. 5BX-2010 Joints pour chambre Ø 1,5 cm - lot de 5 x 1
 Réf. 5BX-2016 Joints pour chambre Ø 0,9 cm - lot de 5 x 1
 Réf. 961 Thermomètre x 1
 Réf. 931 Néon UV Simple pour lampe 1046 et UVB-150 x 1
 Réf. 5095 Injecteur standard Ø 0,9 cm pour pont 367 x 1
 Réf. 5096 Injecteur gros impact Ø 1,5 cm pour pont 367 x 1
 Réf. HOS-2010 Joints pour tuyau HOS-2000 (lot de 2) x 1
 Réf. 1046 Lampe UV 12 V standard x 1
 Réf. 1110 Pompe à dépression pression Repar'Vit Senior x 1
 Réf. 949 Polish de finition pour la réparation d'impacts 60 ml x 1
 Réf. 645 Perceuse carbure 12V x 1
 Réf. 969 Grande sonde x 1
 Réf. 970 Plaques plastiques rigides (x10) longue durée -haute qualité x 1



N° 4
 Réf. 6200 Ruban adhésif noir (50M), larg.38mm x1
 Réf. RM19 Ruban de masquage- 19mmx50 ml x1
 Réf. RM50 Ruban de masquage- 50mmx50 ml x1
 Réf. 61 Ruban adhésif double face- 6mmx10 ml x1
 Réf. 20 Ruban adhésif double face- 12mmx10ml x1
 Réf. JM5 Joint mousse anti-débord 5mm x 5mm x 10 ml x 1
 Réf. 550804 Pince coupante 200 mm



N° 5
 Réf. PTB-6030 - Protection de tableau de bord longue x 1
 60 x 30 cm
 Réf. PTB-LRCUT -Protection de tableau de bord x 1
 42 x 17 cm
 Réf. PSI-200 Housse de siège 380 x 360 x 40 mm x 1
 Réf. PEZ-120 Toile protectrice capot/pavillon en vinyl 1720x700 x 1



N° 6
 Réf. PSL-150-1 Paire de ventouses - Force portante : env. 80 kg x 2
 Réf. RTD-499 - Paire de sangles de serrage à cliquet x 1
 Réf. 367- Pont repar' vit x 1
 Réf. HOS-2000 Tuyau injection et dépression Repar'vit x 1
 Réf. APPAREIL-RAPTOR x 1
 Réf. SB-880 - Lunette de protection x 1
 Réf. MRC1105-R3 -Crochet pour kit RAPTOR x 1
 Réf. 848031AIGUILLE - Aiguille d'amorce x 4



Fixation latérale comprend:
 Réf. DSB2002 - Film auto-adhésif en mousse de polyéthylène 60cm x 10Mx 1
 Réf. V54 Pistolet VBSA 14,4 V cartouche et berlingot 400 ml x 1
 - Film adhésif de protection pour vitres 60 cm 1 rouleau de 50mx1 (réappro: réf 601M (2x50M))
 Réf.FIX-SERVNOR - fixation latérale nue + 2 tubes



N° 7
 Réf. ACT-KPR Activateur 250 ml pour pastilles capteur de pluie x 1
 Pastilles pour capteur de pluie x 5
 Réf. KPL-154 (Modèles Toyota) x 1
 Réf. KPL-166 (Seat Alhambra, VW Sharan) x 1
 Réf. KPL-185 (Opel Astra, Saab, Honda...) x 1
 Réf. KPL-189 (Citroen Crosser, Peugeot 4007, Mercedes...) x 1
 Réf. KPL-189B (Chrysler Grand voyageur, Jeep Cherokee...) x 1
 Réf. KPL-190 (Audi A4,A6,A8,Q7,Opel Zafira, Corsax) x 1
 Réf. KPL-192 (Renault Mégane, Nissan Micra) x 1
 Réf. KPL-192C (Renault Mégane 3, Laguna, Kangoo,etc...) x 1
 Réf. KPL-193 (BMW à partir de 57W203, Mercedes 02) x 1
 Réf. KPL-191 (DB, Classe A, Peugeot, Citroën) x 1

Réf. SD-22 Corde à piano torsadée 22 ml x 1
 Réf. FSC-300SPECIAL Racloir universel x1
 Réf. WP738-E Racloir pour embrasures standard x 1
 Réf. Z1 Lame coupe à froid Ultrawiz - 19 mm x 3
 Réf. Z2 Lame coupe à froid Ultrawiz - 25 mm x 3
 Réf. Z3 Lame coupe à froid Ultrawiz - 38 mm x 3
 Réf. SC313 Lames de rechange 12 mm pour FCS 300 - lot de 10 x 1
 Réf. SC316 Lames de rechange 16 mm pour FCS 300 - lot de 10 x 1
 Réf. SC320 Lames de rechange 20 mm pour FCS 300 - lot de 10 x 1
 Réf. DST-734 Aiguille d'amorce avec double perçage x 1

Réf. GCC-506 Outil de nettoyage pour coulisses de vitres x 1
 Réf. TB-102 Outil d'insertion à corde - longueur de corde 9 m x 1
 Réf. ZAW-010 Outil pour démonter les essuie-glaces standards x 1
 Réf. LH-683 Levier pour enjoleur x 1
 Réf. GBM-446 Jeu de 5 spatules - leviers universels x 1
 Réf. CZ-444 Pince Clip-Zip x 1

Réf. 979 Stylo lampe x 1
 Réf. HOS-2001 Brosse de nettoyage pour tuyau Hos 2000 x 1
 Réf. HOS-2002 Brosse de nettoyage pour chambre injection 5059 & 5062 x 1
 Réf. 512 Transformateur miniature 220 V - 12V x 1
 Réf. 958 Produit pour ventouse 100 ml x 1
 Réf. 945 Miroir plexiglas x 1
 Réf. 921N Résine d'injection Reparbrise sans injecteur x 5
 Réf. 943 Résine de finition Reparbrise x 1
 Réf. 971 Feutre rond de polissage x 1
 Réf. 934NR Forêt spécial carbure x 1 lot de 5
 Réf. 948 Lames de grattage x 5
 Réf. 974 Seringue x 1
 Réf. RS-2030 Pack distributeur de résine (5 seringues)

RÉF. SERV-OPB-DELUXE



NOUVEAU

Support pour film de protection

Support pour pose du pistolet ou autre

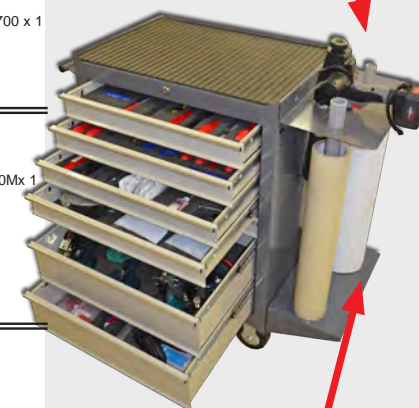

Support pour autres rouleaux

PHOTOS NON CONTRACTUELLES

KITS & OUTILS POUR REMPLACEMENT VITRAGE



CAISSE À OUTILS SUR ROULETTES
SPECIFIQUE REMPLACEMENT VITRAGE

RÉF. CS-RC14

COMPOSITION DE LA CAISSE A OUTILS

CS-RC- Caisse à outils
113656- Jeu de 4 roulettes
SGR-120- Racloir pour vignettes rétractable
FSL-240- Racloir à araser
SK120- Lame 13 mm à araser
SK130- Lame 16 mm à araser
SK150- Lame 20 mm à araser
CROR-S- Crochet petit - bout rond
CROP-L- Crochet grand - bout pointu
CT-749- Outil enleve clips portes
PAIG-200- Paire de poignées corde à piano
PORTE-CT- Lot de 100 porte-vignettes CT
3007K- Couteau à froid ajustable Ultrawiz
Z4- Lame 19 mm pour coupe à froid extra fine
Z5- Lame 25 mm pour coupe à froid extra fine
Z6- Lame 38 mm pour coupe à froid extra fine
GBM-446- Jeu de 5 spatules plastiques
CZ-444- Pince pour clips
PSL-150-1- Ventouse pare brise renforcée 150 mm
V80- Pistolet manuel
ZAW-040- Arrache balaie d'essuie glace petits bras
WFA-525- Arrache balaie d'essuie glace lunette arrière
RTD-499- Paire de sangles de serrage
TB-102- Outil insertion à corde PB jointés
GH-701- Maillet caoutchouté
702611200- Pince à bec Knipex 200 mm
730361- Pince multiprise Knipex 180 mm
7002140- Pince coupante Knipex 150 mm
DST-734- Aiguille d'amorce avec trou de passage fil
L2- Cutter pour lames trapézoïdales
LB10S- Lames rigides segmentées (x 10)
VKD-22- Corde à piano carrée 22 ml
MS-180- Spatule de montage 2 bouts ronds

3317- Colle rétroviseur Loctite 24 ml
97- Double face 19 mm x 10 m.
1336- Pastille rétroviseur 2 x 50 pcs
6200- Scotch large gaffeur 50 mm x 50 m.
RK-100A- Lames racloirs (x 100)
PTB- Protection PEHD pour tableau de bord
JEU-ETOILE-P - Jeu de clé étoilés percés
285860-8- Clé mixte 8 mm
285860-10- Clé mixte 10 mm
285860-12- Clé mixte 12 mm
285860-13- Clé mixte 13 mm
285860-14- Clé mixte 14 mm
285860-15- Clé mixte 15 mm
285860-17- Clé mixte 17 mm
285860-19- Clé mixte 19 mm
614020- Coffret accessoires (douilles +embouts+cardan...)
380371- Petit cliquet 3/8 en 140 mm
320040- Cardan pour cliquet
320075- Petite rallonge 75 mm pour cliquet
320200- Grande rallonge 200 mm pour cliquet
323204- Douille 4 mm 3/8
323205- Douille 5 mm 3/8
504+0430- Tournevis plat - 150 mm
506+0602- Tournevis moyen cruciforme- 170 mm
504+0531- Tournevis grand cruciforme- 330 mm



KIT DE 32 OUTILS

Composition de 32 outils «spécial pare brise»

545 x 300 x 300 mm
• 8900 g

Réf. : WSK-32

Composition:

231 :Mallette aluminium
PSH-120 :Paire de ventouse PB
3007K:Couteau à froid à dispositif d'échange lame rapide
Z4 :Lame 19 mm pour coupe à froid extra fine x2
Z5 :Lame 25 mm pour coupe à froid extra fine x2
Z6 :Lame 38 mm pour coupe à froid extra fine x2
Z1022 :Lame spécial 20 mm x2
PAIG-200 :Paire de poignées de tirage pour la corde à piano
AIG-125 :Aiguille d'amorce
SD22 :Corde à piano tressée en bobine 22 ml
VKD22 :Corde à piano carrée en bobine 22 ml
AIG-300 :Levier de blocage pour fil
SGR-380 :Racloir pour vitres
FSC-300SPECIAL :Racloir à araser
SC-313 :Lame 12 mm pour araser x5
SC-316 :Lame 16 mm pour araser x5
SC-320 :Lame 20 mm pour araser x5
CROR-S :Crochet de vitrier court rond
CROR-L :Crochet de vitrier long rond
GKEV :Paire de gants Kevlar
SB-880 :Lunettes protectrices
MS-180 :Spatule de montage
VSP-290 :Paire de ventouses pour maintien des vitres latérales
LH-683 :Levier pour enjoliveurs
ZAW-010 :Arrache balais d'essuie-glace
CGE-148 :Spatule pour enlever les clips
LB-10S :10 lames de cutter (pour cutter L2)
L2 :Cutter OLFA
USS-190 :Pierre à aiguiser les lames
948 :5 lames de grattoir pour vignettes
XL2 :Cutter extra long
FRE-080-P :2 outils de retenue pour enjoliveurs



AIGUILLE D'AMORCE

120 x 26 x 10 mm • 20 g
Réf. : AIG-125



Réf. : AIG-789

AIGUILLE D'AMORCE
PERCÉE

Aiguille d'amorce spéciale percée
pour le passage du fil à coupé
en acier ou en nylon.

Réf. : AIG-730



Réf. : DST-734



AIGUILLE D'AMORCE
SPECIALE BUS ET
POIDS- LOURD

REF-DST-734BUS

Aiguille d'amorce speciale bus et
poids- lourds avec 2 trous pour cordes
à piano. L'extrémité de l'aiguille est
bisautée de manière à s'insérer
facilement au travers de la colle.



OUTILS POUR VITRAGE ET PROTECTION

AIGUILLE D'AMORCE

RÉF. LS1134

Brevetée, lorsqu'on introduit l'aiguille d'amorce et qu'il n'y a pas assez d'espace pour voir le trou d'encrage. Adaptable également pour les cordes nylon. Fourni avec 5 tiges.



RÉF. WL1135

5 tiges supplémentaires.

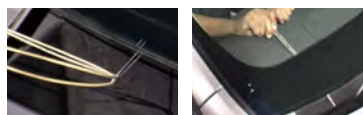

AIGUILLES D'AMORCE COURBÉES

Elles permettent de passer le fil même si l'espace entre la vitre et la baie est très petit. Idéal pour les vitres latérales ou les lunettes arrières là où les aiguilles d'amorce traditionnelles sont souvent difficiles à utiliser.

RÉF. DST-53

Aiguilles d'amorce courbées 53 mm (paquet de 3 pièces)

RÉF. DST-58

Aiguilles d'amorce courbées 58 mm (paquet de 3 pièces)

RÉF. DST-61

Aiguilles d'amorce courbées 61 mm (paquet de 3 pièces)

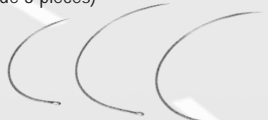

LEVIER DE BLOCAGE POUR FIL DECOUPE PARE-BRISE

La tige longue et mince du levier de blocage pour fil permet de positionner le fil de façon à éviter toutes détériorations du tableau de bord, des enjoliveurs ou de la carrosserie. Le levier de blocage peut aussi être employé pour le travail avec le fil de l'extérieur du véhicule.

350 x 38 x 38 mm • 220 g

Réf. : AIG-300



BANDE DE PROTECTION

En travaillant avec la corde à piano, la bande de protection empêche que vous ne coupez par mégarde dans les revêtements latéraux ou dans le toit de la voiture, puisqu'il retient le fil toujours à plat contre la vitre indépendamment de la direction dans laquelle vous tirez. Deux ventouses robustes reliées pas une lame en acier.

- 330 x 60 x 25 mm
• 290 g

Réf. : DH-280

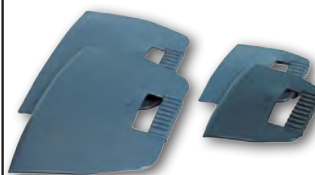

JEU DE 4 PROTECTIONS DE TABLEAU DE BORD (PEHD) HAUTE QUALITE

Comprenant :
- protection universelle courbée
- protection universelle droite
- petite protection universelle courbée
- petite protection universelle droite
Protection en polyéthylène haute densité

Réf. : PTB-L



PROTECTION DE TABLEAU DE BORD STANDARD HDPE

Evite d'accrocher le tableau de bord avec la corde à piano pendant la découpe.

RÉF. PTB



NOUVEAU

PROTECTION DE TABLEAU DE BORD LONGUE

Dimension: 60 x 30 cm

RÉF. PTB-6030



PROTECTION DE TABLEAU DE BORD SOUPLE

Protection de tableau de bord extra souple

Dimension: 18 x 17 cm

RÉF. PTB-SCUT

NOUVEAU



OPTION

NOUVEAU

LOT DE 2 VENTOUSES Pour PROTECTION TABLEAU DE BORD PTB-6030.

Afin d'éviter de maintenir la protection pendant la découpe.

REF. VENT-6030



PROTECTION DE TABLEAU DE BORD PE

Spécialement étudiée pour les montants latéraux.

RÉF. HP564

NOUVEAU

PHOTOS NON CONTRACTUELLES

OUTILS POUR VITRAGE



OUTIL DE NETTOYAGE POUR LES COULISSES DE VITRES

Grâce à sa forme spéciale, notre outil de nettoyage pour les coulisses de vitres vous permet d'extraire complètement tous les débris de verre. La pointe de l'outil étant arrondie, les joints en caoutchouc ne seront pas endommagés.

165 x 28 x 28 mm • 220 g
Réf. : GCC506



CROCHET DE VITRIER BOUT ROND AVEC PETITE TIGE

210 x 35 x 35 mm • 122 g

Réf. : CROR-S



CROCHET DE VITRIER BOUT ROND AVEC GRANDE TIGE

280 x 35 x 35 mm • 160 g

Réf. : CROR-L



CROCHET DE VITRIER POINTU AVEC PETITE TIGE

200 x 35 x 35 mm • 122 g

Réf. : CROP-S



CROCHET DE VITRIER POINTU AVEC GRANDE TIGE

270 x 35 x 35 mm • 110 g

Réf. : CROP-L



JEU DE MINI-CROCHETS ET PIC

Mini-crochets de diverses formes et d'un pic, pour vous aider à dégager joints et habillages.

Ces outils ne font que 13 cm de longueur !

127 x 25 x 25 mm • 280 g
Réf. : MTS-068



SPATULE POUR ENLEVER LES CLIPS EN PLASTIQUE SUR LES REVÊTEMENTS DE PORTES

Cet outil est employé pour enlever les clips en plastique sur revêtements de portes. Insérez la spatule sous le revêtement et par-dessus la tête du clip et enlevez le clip de la carrosserie par l'action du levier.

235 x 35 x 30 mm - 165 g
Réf. : CGE 148



OUTIL DECLIPSEUR

Cet outil professionnel est utilisé pour enlever les clips sur les revêtements des portes et les enjoliveuses à l'intérieur de la voiture. Insérez simplement les mâchoires de l'outil sous la tête du clip et pressez sur la pince. Le clip est retiré facilement du revêtement ou de la carrosserie.

220 x 90 x 33 mm • 205 g
Réf. : CZ444



DEMONTE CLIPS UNIVERSELS

Outil démonte clips universels. Cet outil permet de multiples applications grâce à son inclinaison très distincte.

Réf. : AP 6205



OUTIL SPÉCIAL POUR ENLEVER LES CLIPS SUR LES PORTES

Cet outil est employé pour enlever les clips sur la plupart des véhicules automobiles.

250 x 58 x 32 mm • 130 g

Réf. : CT 749



ECARTEUR D'ENJOLIVEUR

Cet outil très pratique et surtout très robuste - fabriqué en acier - dispose à chaque extrémité d'un petit tampon caoutchouté.

246 x 36 x 21 mm • 85 g

Réf. : DLH 511



ENSEMBLE DE LEVIERS

Souples et résistants, peuvent être utilisés sur toutes les matières.

Livré sous blister

Réf. : GBM 446

EXTRACTEURS D'ESSUIE-GLACES

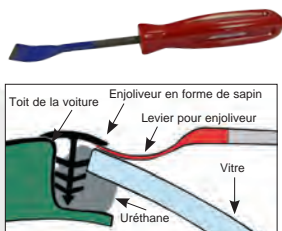

LEVIER POUR ENJOLIVEURS.

La courbure garantit l'effet du levier nécessaire pour que le profilé puisse adéquatement être démonté.

270 x 27 x 27 mm • 170 g
REF. RFM683



COFFRET D'EXTRACTEURS D'ESSUIE-GLACE

Le coffret inclut un marteau tire-clou + 6 extracteurs pour les modèles comme Alpha-Roméo, Audi, BMW, Citroën, Ford, Honda, Jaguar, Mazda, MG-Rover, Mitsubishi, Chevrolet, Peugeot, Renault, VW, Volvo, Mercedes et d'autres....

Ref. : MSP-211



OUTIL POUR DÉMONTER LES ESSUIE-GLACE

Pour essuie-glace frontaux qui sont montés avec vis et écrou. Après avoir dévissé la vis de fixation, cet outil est positionné sur le bras d'essuie-glace et tendu uniformément jusqu'à ce que le bras se détache.

90 x 82 x 35 mm • 270 g
Ref. : ZAW-010



EXTRACTEUR POUR LUNETTE ARRIERE

Extracteur d'essuie glace pour lunettes arrières spécifiques.

Ex : Peugeot 207, 307 - Renault Megane, Laguna, Espace, Clio III, Nissan Micra et Primera

Ref. : WFA-525

APPLICATIONS



EXTRACTEUR D'ESSUIE-GLACE

Très solide, il est fabriqué en métal massif. Pour utilisation sur quasiment tous les véhicules légers et véhicules utilitaires. Spécialement recommandé pour les séries BMW 5 et BMW 7 actuelles.

104 x 38 x 140 mm • 518 g
Ref. : ZAW-120



PIÈCE TORX T80 POUR BRAS D'ESSUIE-GLACE

Cette pièce TORX extra-large est conseillée pour retirer les essuie-glace sur les séries BMW 5 et BMW 7 actuelles.

35 x 18 x 18 mm • 38 g
Ref. : TE-125



EXTRACTEUR D'ESSUIE-GLACE

Outil extracteur de balai d'essuie-glace.

REF. ZAW-025



Outil extracteur de balai d'essuie-glace.

REF. ZAW-095



EXTRACTEUR UNIVERSEL D'ESSUIE-GLACE

Extracteur d'essuie glace universel avec bras interchangeables.

Les bras sont également ajustables et verrouillables

Ref. : WFA-450



EXTRACTEUR UNIVERSEL D'ESSUIE-GLACE

Similaire au WFA-450 mais possédant un double bras de réglage.

REF. WFA-450SPECIAL

OUTILS POUR VITRAGE



FLEXLIGHT TORCHE MINIATURE A COL DE CYGNE

Cette torche miniature à col orientable vous donnera de la lumière, là, où vous en avez besoin - dans les coins sombres ou cachés. A utiliser avec deux piles type LR6 / AM3 / AA (livraison sans piles).

368 x ø 19 mm • 57 g

Réf. : LFA-402

Ampoule de remplacement

Réf. : FTL-402-NEW



MARTEAU DE SURVIE

Marteau de survie 2-1. Ce marteau permet de casser les vitres trempées, sa tête en céramique cassera la fenêtre automatiquement. Ce marteau permet également de se libérer de sa ceinture de sécurité lors d'un accident grâce à sa lame intégrée.

RÉF. MBV-SHE



OUTIL D'INSERTION À CORDE POUR JOINT DE PARE-BRISE

Outil pour le montage des vitres non collées avec joints en caoutchouc. L'outil est livré avec une corde très résistante dont la longueur de 9 m est amplement suffisante pour tout encadrement en caoutchouc. Utilisable tous véhicules. Outil d'insertion avec corde longueur de corde 9m

Réf. : SLP 101

Corde de rechange pour SLP 101

- Longueur: 9 m

Réf. : SLP 101 FIL



SPATULE DE MONTAGE

Pour insérer les joints d'étanchéité de verres pour automobiles. La spatule de montage est fabriquée en matière plastique inadhésif, de sorte que le polyuréthane puisse aisément être enlevé de la matière plastique. Cet outil est également utilisé pour positionner les joints en caoutchouc ou les cordons polyuréthane.

200 x 18 x 7 mm • 20 g

Réf. : MS 180



POIGNEE POUR SPATULE DE MONTAGE

Poignée pour spatules (livrée sans spatule) pour réf. MS-180
La spatule est maintenue par une vis.

RÉF. ISH-691



MARTEAU CAOUTCHOUTÉ

Pour installer les joints et garnitures mal positionnés.

292 x 90 x 54 mm • 338 g

Réf. : MAILLET



OUTIL POUR LA MISE EN PLACE DES CLEFS DE JOINT PARE-BRISE

Ce tire-bourrelets est fourni avec 6 chas différents et un rouleau d'applique, et permet de tirer des clefs de diamètres différents.

160 x Ø 25 mm • 215 g

Réf. : TB415

Lot de 5 chas interchangeable pour TB415

Réf. : LT 415-1



AIMANT DE SUPPORT TÉLESCOPIQUE

Le dispositif télescopique peut être agrandi jusqu'à 60 cm et mesure seulement 12 cm dans sa forme compacte fermée. L'aimant supporte des objets jusqu'à un poids de 900 g, il est utilisé pour une multitude d'applications

140 x 15 x 15 mm • 38 g

Réf. : AST-120

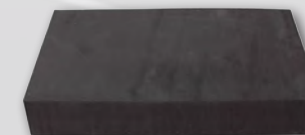

MOUSSE ÉPAISSE

pour poser les coudes permettant un appui stable et confortable sur le capot pendant la pose des pare-brise.

35 x 20 cm

RÉF. ELBOW

RACLOIRS POUR ARASER



KIT RACLOIR POUR ARASER

Kit racloir pour araser

Ce kit contient:

- 1 racloir FSC-300 Spécial
- 5 lames en 13 mm réf SC313
- 5 lames en 16 mm réf SC316
- 5 lames en 20mm réf SC320
- 5 lames angulaires 16 mm réf TQ-1438
- 5 lames trapézoïdales réf ULB-582
- un cutter réf L2

Réf. : KFS-300

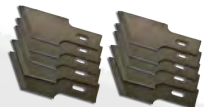

Lot de 10 Lames de rechange angulaires en 16 mm

Adaptable également sur FSC300SPECIAL
Réf. : TQ 1483



Lames de rechange Paquet de 10 lames

Lames de rechange 12 mm pour FCS 300 • 65 x 20 x 70 mm • 26 g
Réf. : SC 313

Lames de rechange 16 mm pour FCS 300 • 63 x 21 x 18 mm • 30 g
Réf. : SC 316

Lames de rechange 20 mm pour FCS 300 • 65 x 20 x 70 mm • 36 g
Réf. : SC 320



RACLOIR POUR ARASER

Racloir (livré sans lame)

Racloir à araser les anciens cordons de colle. Ce racloir est universel car il peut recevoir différentes lames (13 mm - 16 mm - 20 mm) et lames angulaires (voir ci-dessus).

Son système de maintien de serrage permet le remplacement rapide de celles-ci.

Longueur : 14,5 cm
(sans la lame)

Réf. : FSC300-SPECIAL

LAMES DE NETTOYAGE DE BAIES (RACLOIR NON FOURNI)

Ces lames sont spécialement appréciées pour le nettoyage de la baie de pare-brise où réside un excès de joint de colle dans les arrondis ou sur les bords. Leur forme spéciales limite les risques d'endommagement de la peinture, contrairement à d'autres lames à araser standards.

Adaptable uniquement sur FSC300SPECIAL.

- | | |
|------------|----------------|
| RÉF.PS-12 | • Lame 12 mm |
| RÉF.PSD-6 | • Lame ø 6 mm |
| RÉF.PSD-12 | • Lame ø 12 mm |



RÉF. PSD-12



RÉF. PSD-6

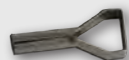

RÉF. PS-12



RACLOIR POUR ARASER

Racloir (livré sans lame)

Racloir à araser les anciens cordons de colle. Ce racloir est universel car il peut recevoir différentes lames (13 mm - 16 mm - 20 mm) et lames angulaires (voir ci-dessus).

Son système de fixation à molette permet le remplacement rapide de la lame.

RÉF. FSC-350



RACLOIR D'EMBRASURE À LAME INTERCHANGEABLE

Pour remplacer la lame, il ne vous faudra desserrer que deux vis, enlever la lame usée, la remplacer par une lame neuve, et resserrer les deux vis. En acier spécial, la lame peut être affûtée d'innombrables fois, elle est assez flexible pour ne pas endommager l'embrasure. La poignée est en aluminium revêtu de néoprène. 238 x ø 30 mm • 225 g

Réf. : FSL 240



LAME DE RECHANGE POUR RACLOIR FSL 240

Lame de 13 mm Réf. : SK 120

Lame de 16 mm Réf. : SK 130

Lame de 19 mm Réf. : SK 150



RACLOIR POUR VITRES ET LAMES

Ce couteau est surtout employé pour nettoyer rapidement et à fond les résidus de colle sur les vitrages.

Il est aussi utilisé comme racloir pour étiquettes et vignettes.

La lame devenue époincée est simplement remplacée par une nouvelle lame.

170 x 40 x 17 mm • 90 g

Réf. : SGR-380



Lames de rechange

Réf. RK100A



RACLOIR POUR EMBRASURES STANDARD

Pour détacher les résidus de colle et de butyl. Le racloir possède une lame d'une largeur de 24 mm en acier durci qui peut être raffûtée d'innombrables fois.

200 x 29 x 29 mm • 120 g

Réf. : WP738-E



JEU DE 4 RACLOIRS EN PLASTIQUE

Réf. : FSP

APPLICATIONS

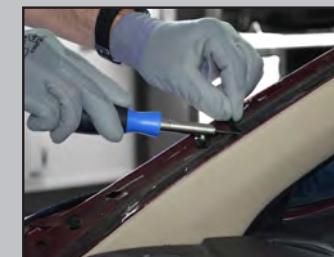
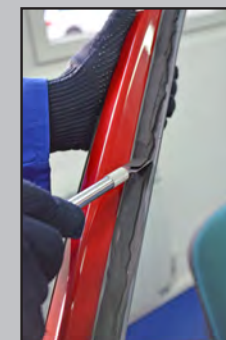

PHOTOS NON CONTRACTUELLES

RACLOIRS ET CUTTER POUR VITRAGE

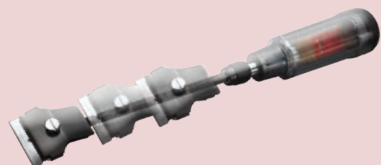

RACLOIR EXTENSIBLE

Ce racloir extensible permet d'accéder facilement à des endroits confinés. Il possède une réserve de lames dans sa poignée (1 lame en plastique type JPB391 et 1 lame acier type RK100A fournies d'origine)..

Réf. GS-410



PORTE-LAME

Racloir large avec lame rétractable

Réf. : SGR-120



MINI-RACLOIRS

Le racloir qui peut être mis dans votre poche - en garantissant aucun risque de lésion. La méthode d'échange de la lame du mini-racloir est simple et sûre. Dans la position de transport, la lame est simplement renversée pour éviter toute lésion éventuelle. Si vous désirez utiliser le racloir, relevez le dispositif de fermeture, renversez la lame et déjà votre mini-racloir est prêt à être utilisé. Paquet de 6 pièces. 50 x 44 x 38 mm • 45 g

Réf. : MRL-6



Lames de rechange adaptable sur MRL-6 et SGR-120 - SGR-180 - GS-410
Boîte de 100 lames
Réf. RK100A



LAMES POUR COUTEAUX UNIVERSELS

Dans le distributeur de lames pratique.

Nos lames de rechange pour couteaux universels ont une épaisseur de 0,6 mm et peuvent être utilisées dans tous les couteaux universels standardisés.

Paquet de 100 pièces. 115 x 70 x 36 mm • 455 g

Réf. : TKS-100



LAMES DE RECHANGE

- paquet de 10 pièces

Réf. : ULB 582



CONTAINER SECURISÉ POUR LAMES USAGÉES

Réf. CONT-BLA



COUTEAU LONG OLFA®

Version extra-longue, toute spécialement conçue pour les vitriers. Avec une lame à casser.

280 x 40 x 20 mm • 125 g

Réf. : XL2



LAMES RIGIDES SEGMENTÉES POUR XL2 ET L2

- paquet de 10 pièces.
110 x 18 x 0,5 mm • 86 g

Réf. : LB10S



LAMES RIGIDES NON SEGMENTÉES POUR XL2 ET L2

- paquet de 10 pièces.
110 x 18 x 0,5 mm • 86 g

Réf. : LB10



CUTTER

Cutter avec une lame à casser 9 mm.

130 x 16 x 10 mm • 36 g

Réf. : OL30



LAMES À CASSER DE RECHANGE 9MM POUR OL30

(paquet de 10)
85 x 9 x 0,4 mm • 38 g

Réf. : AB10



COUTEAU PERFORMANT AVEC LAME MULTIPLE

Le couteau est construit en plastique extrêmement résistant aux chocs, possède un compartiment pour lame en acier inox et un réglage au moyen duquel vous pouvez ajuster la lame sur la longueur désirée. Le côté arrière est revêtu de caoutchouc; ainsi le couteau tient sûrement et sans glisser dans la main.

Réf. : L2

«Réappro lame LB10 et LB10S»

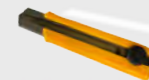

COUTEAU HAUT RENDEMENT

Ce couteau possède une lame d'une largeur de 2,5 cm et une épaisseur de 0,7 mm, qui peut être extraite de 10 cm hors de sa case. Le côté arrière est revêtu de caoutchouc de sorte que le couteau tient sûrement et sans glisser dans la main.

ATTENTION! Il n'est pas possible d'utiliser des lames standardisées.

172 x 34 x 25 mm • 155 g

Réf. : H1



LAME MULTIPLE À HAUT RENDEMENT

Paquet de 10 pièces segments prédécoupés à casser.

140 x 25 x 0,7mm • 106 g

Réf. : HB10

Lames en complément stockées sous le capôt



COUTEAU AVEC 1 LAME

Ces couteaux sont disponibles en deux grandeurs: une longueur de 46 cm, version standardisée et une longueur de 61 cm, destinée aux véhicules modernes dont les pare-brise sont très inclinés et qui possèdent des tableaux de bord extra-long. Les deux versions sont fabriquées en aluminium et disposent d'un compartiment pour lame de réserve (intégré dans la tige du couteau). La lame est tenue par une vis en acier. Des lames de rechange sont mises à disposition pour ces couteaux. Elles sont utilisables pour toutes les lames de couteaux universelles standardisées (TKS-100).

Couteau avec 1 lame
- 460 x 30 x 12 mm • 310 g

Réf. LM-460

Couteau avec 1 lame
- 610 x 30 x 12 mm • 310 g

Réf. LM-610



COUTEAU TÉLESCOPIQUE AJUSTABLE

Il s'ajuste de 45 à 50 cm de longueur. S'utilise avec les lames TKS-100 et ULB-582.

Réf. ALK230

JOINTS ADAPTABLES POUR PARE PRISE ET LUNETTES

JOINT UNIVERSEL Excellent formage et adhérence
Reste flexible par température faible - Adhésif butyl
Pas de fissuration, ni affaiblissement ni distorsion

JOINT SOUPLE UNIVERSEL Adhérence forte
Caoutchouc très flexible
Liner facile à retirer

JU100 7mm x 22.8m **JU101** 9.5mm x 22.8m **JU105** 16mm x 22.8m **JU107** 19mm x 22.8m **JU108** 25mm x 22.8m **JU109** 31mm x 22.8m **JPU5** 5mm x 22.8m **JPU7** 7mm x 22.8m **JPU7M** 7mm x 22.8m **JPU8** 8mm x 22.8m **JPU9** 9.5mm x 22.8m **JPU10** 10mm x 22.8m



TABLEAU DES CORRESPONDANCES (LISTE COMPLETE SUR DEMANDE)

Eurocode	Marque	Modèle	De	à	Ref. JOINT
2031ASRH	ALFA	145/146	1994	2000	JU100
2037ASMH	ALFA	147	2000	2000	JU105
8554ASMHT	AUDI	A3 I	1996	2012	JPU7
8547ASMST	AUDI	A4 I Sedan/Estate	1994	2000	JU100
8557ASMST	AUDI	A6 II Sedan/Estate	1997	2004	JPU9
8546ASDS	AUDI	A8 I	1994	2002	JU105/JU107
8561ASMT	AUDI	TT I	1998	2012	JPU7
8588ASMRT	AUDI	Q7	2006	2012	JPU7
2431BSMSB	BMW	3 Series E36 3 Doors	1993	2000	JU105
2447ASMST	BMW	3 Series E90/91	2005	2011	JU105
2434ASDS	BMW	5 Series E39	1995	2003	JU105/JU107
2440ASMHT	BMW	Mini Cooper R50	2000	2007	JU105
2717ASMHT	CITROEN	AX	1987	1997	JU105
2715ASMHT	CITROEN	BX I + II	1983	1992	JU105
2731ASMHT	CITROEN	C2	2003	-	JU100
2730ASMTT	CITROEN	C3 Pluriel	2003	-	JPU5
2735ASMVT	CITROEN	C4 Picasso	2006	-	JPU9
2740ASMHT	CITROEN	C5	2008	-	JPU7M
2736ASMVS	CITROEN	Jumpy	2007	-	JPU9
2725ASMHT	CITROEN	Xsara	1997	2005	JU107/JU108
3014ASMHT	DAEWOO	Kalos	02-	-	JU100
3354ASMVT	FIAT	Doblo	2001	-	JU107/JU108
3735ASMV	FIAT	Ducato II	1994	2005	JU107
3341ASMHT	FIAT	Punto I	1994	1999	JU105
3351ASMHT	FIAT	Punto II	1999	-	JU105
3362ASMHT	FIAT	Grande Punto	2006	-	JPU7M
3350BSMH	FIAT	Seicento	1998	2003	JU105
3345ASMV	FIAT	Ulysse/Scudo	1994	2002	JU107
3556ASMHT	FORD	Focus	1998	2007	JU101
3546ASMHT	FORD	Mondeo I	1993	2000	JU107/JU108
3731ASMV	FORD	Transit III	1997	2000	JU107
3743ASMV	FORD	Transit Connect	2003	2010	JU100
3986ASMST	HONDA	Accord	2003	2008	JU107
3954ASMHT	HONDA	Civic V Sedan 5 doors	1995	2000	JU107/JU108
4135ASMHT	HYUNDAI	I30	2007	2011	JU100
AJ07ASMRT	JEEP	Grand Cherokee	1999	2005	JU107/JU108
AJ06ASMR	JEEP	Wrangler	1997	2009	JU107/M19L
4411ASMHT	KIA	Rio	2001	2005	JU100
4275ASRH	LANCIA	Y10	1985	1996	JU105
5342ASMHT	MERCEDES	A CLASS W168	1997	2004	JU107/JU108

Eurocode	Marque	Modèle	De	à	Ref. JOINT
5428ASMV	MERCEDES	Vito I	1996	2003	JU107/JU108
6007ASMHT	NISSAN	Almera N16	2000	2006	JU105
6011ASMHT	NISSAN	Micra K12	2003	2007	JU100
6037ASMP	NISSAN	Pathfinder II	2005	2011	JPU7M
5983ASMET	NISSAN	Primera W10 Estate	1990	1997	JU105
5990ASMRT	NISSAN	Terrano II	1994	2001	JU105
6291ASMV	OPEL	Agila	2000	2008	JU105
6290ASMHT	OPEL	Corsa C	2000	2006	JU105
6258ASMRT	OPEL	Frontera I	1991	1998	JU105
6277ASMHT	OPEL	Vectra B	1995	2002	JU107/JU108
6283ASMVT	OPEL	Zafira Van	1999	2005	JU107/JU108
6539ASMHT	PEUGEOT	206	1998	2005	JU100
6542ASMHT	PEUGEOT	307	2001	2007	JPU8
6525ASMST1	PEUGEOT	406 Sedan	1996	2003	JU100
	RENAULT	TWINGO II	2005	-	JU100
7262ASMHT	RENAULT	Clio III	2005	-	JU107/JU108
7237AKMHT	RENAULT	Laguna I Sedan	1994	2000	JU107/JU108
7016ASMHT	ROVER	200	1990	1995	JU107
7038ASMR	ROVER	Freelander II	2007	-	JPU8
7408ASMHT	SAAB	900	1994	2002	JU107/JU108
7607ASMHT	SEAT	Arosa	1997	2005	JPU8
7610ASMHT	SEAT	Ibiza IV	2002	2008	JPU7M
7608ASMHT	SEAT	Toledo II / Leon I	1999	2005	JPU8
7606ASMVT	SUBARU	Forester I	1998	-	JU107/JU108
8022ASMR	SUZUKI	Jimny	1998	-	JU101
8010ASMR	SUZUKI	Vitara II	1992	1998	JU107/JU108
8305ASMHT	TOYOTA	Avensis Sedan	1998	2003	JU100
8304ASMHT	TOYOTA	Corolla E11	1997	-	JU100
8306ASMRT	TOYOTA	Landcruiser HDJ100	1998	-	JU100
8323ASMR	TOYOTA	RAV4 III	2000	2006	JU100
8310ASMHT	TOYOTA	Yaris	1999	2005	JU100
8317ASMV	TOYOTA	Yaris Verso	1999	2005	JU100
8559ASMHT	VOLKSWAGEN	Beetle	1998	-	JPU5
8537ASMV	VOLKSWAGEN	Bus T4	1991	2003	J100
8541ASMHT	VOLKSWAGEN	Golf III	1991	1998	JU100
8560ASMHT	VOLKSWAGEN	Lupo	1997	2005	JPU5
8549ASMST	VOLKSWAGEN	Polo Classic 4 Doors	1995	2000	JU107/JU108
8577ASMV	VOLKSWAGEN	Touran	2003	-	JPU7M
8829ASMST	VOLVO	S60	2000	-	JU107/JU108
8828ASMST	VOLVO	S80	1998	2006	JU107/JU108



PINCE DE DECOUPE JOINT UNIVERSEL

Pince "KNIPEX" découpe caoutchouc
REF. 9505140



JOINT MOUSSE ANTI-DÉBORD

Permet une belle finition lors de la pose des pare-brise.
Joint de finition anti-débord et de compensation.

REF. JM5
• 5 mm x 5 mm x 10 ml



GRAISSE POUR JOINT CAOUTCHOUC

- 1kg
REF. GRAISSE-JOINT

PHOTOS NON CONTRACTUELLES

PROTECTIONS



FILM ADHESIF POUR VITRE

Film adhésif pour remplacer les vitres cassées
- Livré en 2 rouleaux de 50 M
Soit au total 100 Mètres

Ref. : 601M



LUNETTES DE PROTECTION

Il est absolument nécessaire de porter des lunettes de protection pendant les travaux avec les vitres. Nos lunettes de protection résistantes aux chocs peuvent être portées de façon pratique au-dessus de la plupart des lunettes. La forme d'avant-garde de nos lunettes de protection protège vos yeux latéralement et frontalement.

170 x 70 x 40 mm
• 44 g
Ref. : SB 880



SET DE GONFLEURS

Ce set permet de faciliter la découpe de cordon de colle en poussant la vitre vers l'extérieur aux côtés déjà découpés.

Cet outil protège des lésions à la nuque et au cou, puisque beaucoup de vitrier de voitures ont l'habitude de pousser la vitre avec la tête vers l'extérieur afin d'avoir plus d'espace pour couper le cordon de colle inférieur. Convient aussi pour d'autres applications.

REF. LB-780



PAIRE DE SANGLES DE SERRAGE

Les sangles de serrage sont utilisées par les vitriers pour fixer des vitres nouvellement installées. Elles sont simplement passées sur les poignées des ventouses (réf. PSH.120 et PSL-150) et serrées selon besoin.

165 x 165 x 10 mm
• 710 g • 5 mètres
Ref. : RTD 499



COVER AUTO

F = toile forte
L = toile légère
En PVC pour le garage ou l'extérieur.
Protège de la pluie, des poussières et de l'humidité.

Ref. : 202F: 3,56 x 1,57 x 1,43 -Qualité forte
Ref. : 203L: 3,82 x 1,63 x 1,46 -Qualité standard
Ref. : 204F: 4,15 x 1,60 x 1,43 -Qualité forte
Ref. : 206F: 4,40 x 1,65 x 1,45 -Qualité forte
Ref. : 207L: 4,40 x 1,65 x 1,45 -Qualité standard
Ref. : 208F: 4,65 x 1,76 x 1,45 -Qualité forte
Ref. : 209L: 4,52 x 1,76 x 1,45 -Qualité standard
Ref. : 210F: 4,82 x 1,80 x 1,44 -Qualité forte
Ref. : 211L: 4,82 x 1,80 x 1,44 -Qualité standard
Ref. : 212F: 4,60 x 1,72 x 1,48 -Qualité forte
Ref. : 216F: 4,88 x 1,76 x 1,48 -Break
Ref. : 218F: 5,10 x 1,86 x 1,48 -Break



PROTÈGE-NUQUE

Nos protège-nuque s'avèrent d'une aide très pratique lors de la découpe des vitres en effectuant ce travail de l'intérieur du véhicule. 215 x 150 x 42 mm

• 540 g
Ref. : NS362



LUNETTES DE PROTECTION A LED

Il est absolument nécessaire de porter des lunettes de protection pendant les travaux avec les vitres. Nos lunettes de protection résistantes aux chocs peuvent être portées de façon pratique au-dessus de la plupart des lunettes. La forme d'avant-garde de nos lunettes de protection protège vos yeux latéralement et frontalement.

170 x 70 x 40 mm
• 44 g
Ref. : SB 887

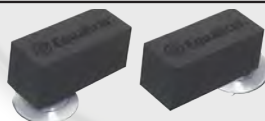

PROTECTIONS CARROSSERIE (Set de 2)

Certains endroits, comme les parkings de garage ou les ateliers, ont des voitures garées très proche les unes des l'autres... Ces protections sont fabriquées à base de mousse caoutchoutée dense sur un côté, et d'une petite ventouse souple de l'autre. Aucun des 2 côtés n'endommage le véhicule. Vous pouvez laisser la porte ouverte dans ce sens pendant les opérations de vitrage.

REF.TSP-292



PAIRE DE SANGLES DE SERRAGE À CLIQUET

Avec dévidoir intégré.
Longueur : 5 m.

Paire de sangles de serrage à cliquet, avec enrouleur intégré

- longueur 5 m/sangle.
REF. RTD-599



COVER MOTO

Ref. : 282D : pour 350CC à 750 CC
Ref. : 283E : pour + de 750 CC

PROTECTIONS



TOILE PROTECTRICE

Le toit ou capot de la voiture offre une possibilité pratique pour déposer des outils, des vis et d'autre petit matériel de montage.

Pour ne pas risquer d'endommager la peinture du toit ou du capot, il vous faudrait employer notre toile protectrice. Antidérapant grâce à ses aimants, intermédiaire entre le capot du véhicule et vos outils.

1720 x 700 x 2 mm • 1.140 g
Réf. : PEZ-120

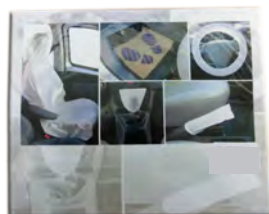

CLEAN-SET 5 EN 1 Set de protection intérieur voiture

Contenant :

- 1 housse de siège plastique
- 1 tapis de sol crêpé
- 1 housse de volant
- 1 housse de levier de vitesse
- 1 housse de frein à main

Possibilité de personnalisation par volumes

Paquet de 100 lots
Réf. : CLEAN-SET



COUVRE VOLANT ELASTIQUE

Boîte de 250 pièces
Réf. : COUV-250



TAPIS DE SOL JETABLES

- 38 x 50 cm
 - Papier crêpé blanc
 - 500 unités à plat
- (possibilité de personnalisation par volumes)

215 x 150 x 42 mm • 540 g
Réf. : TAP-500



HOUSSE DE SIÈGE DOUBLE

Housse de protection en une pièce, fabriquée en nylon entièrement nettoyable (en machine à laver) pour couvrir les sièges, les commandes centrales et le sol du véhicule.

380 x 360 x 40 mm
- 500 g.
Réf. : PSI-200



HOUSSES DE SIÈGES JETABLES

- Housses de siège plastifiées
 - 82 x 130 cm
 - 13 microns
- Rouleau de 250 unités
(possibilité de personnalisation par volumes)

Réf. : HOU-250
(dévidoir disponible page 36)



PROTECTION LEVIER DE VITESSE

Boîte de 500 pièces

Réf. : GEAR 500



ROULEAU DE FILM TRANSPARENT ETIRABLE

Carton de 10 rouleaux + 1 dévidoir
Bobine de 300M

Réf. : COUV-SET
(dévidoir disponible page 36)



DEVIDOIR POUR FILMS

Dévidoir pour films électrostatiques et rouleaux étirables
Livré sans rouleau

Réf. : MCK01



HOUSSE DE PROTECTION CAPOT

Housse de protection spéciale capot, en mousse auto-adhésive PVC, épaisseur de 3 mm. S'adapte sur tous types de vitrages, métal, polyester... Mousse comprimée, revient systématiquement à sa forme initiale.

Dim. 140 x 190 cm
Réf. : FZS-128

Disponible également sur mesure pour camion, bus, BTP, vitrages spécifiques.....



HOUSSE DE PROTECTION AILE AVANT

Housse de protection adaptée pour aile avant, en mousse comprimée auto-adhésive PVC, épaisseur de 3 mm. Elle revient systématiquement à sa forme initiale.

Dim. 145 x 80 cm
Réf. : FZS-128AILE

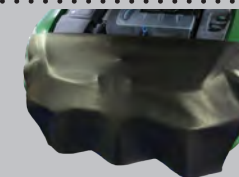

HOUSSE DE PROTECTION FACE AVANT

Housse de protection adaptée pour face avant, en mousse comprimée auto-adhésive PVC, épaisseur de 3 mm. Elle revient systématiquement à sa forme initiale.

Dim. 190 x 70 cm
Réf. : FZS-128AVANT

DEVIDOIRS - MASQUAGE - RUBAN

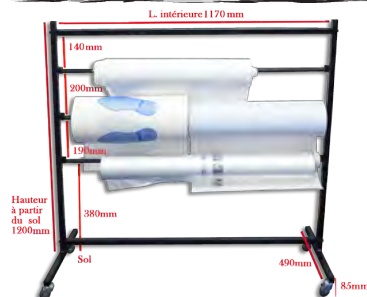

DEVIDOIR SUR ROULETTES TRIPLE SUPPORTS

Dévidoir sur roulette idéal pour vos rouleaux de films électrostatiques (sauf réf. PM1200), vos bobines d'essuyage, vos rouleaux de housses de sièges, etc....

Réf. : DEV3ROUL

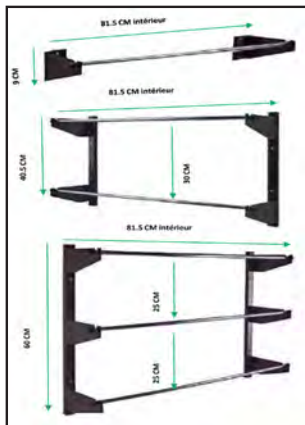

DEVIDOIR MURAL

Dévidoir mural existe en 3 tailles

Simple : L: 0,815M x H: 0,09 M

Réf. : DEV1MUR

Double : L: 0,815M x H: 0,405 M

Réf. : DEV2MUR

Triple : L: 0,815M x H: 0,600 M

Réf. : DEV3MUR



DÉVIDOIR SUR ROUES POUR FILM ELECTROSTATIQUE - PAPIER MAROUFLAGE. ETC..

Dévidoir pour papier marouflage réf. **PM150; PM450; PM650; PM850**, et réf. **PM1200**

Il permet de soutenir différents mesures de rouleaux jusqu'à maximum 1400mm. La tige en «T» est coulissante et réglable afin de bloquer le rouleau à la hauteur souhaitée. Il peut être utilisé en position horizontal ou vertical

Soutien rouleau: diam.55mm

RÉF. L110



DÉVIDOIR INCLINÉ A ROULETTES POUR PAPIER MAROUFLAGE

Dévidoir pour papier marouflage réf. **PM150; PM450; PM650; PM850..**
(Non compatible avec la réf. **PM1200**)

Adapté également pour bobine d'essuyage, ruban de masquage,

RÉF. DEV-MAR

FILM ELECTROSTATIQUE DE MASQUAGE ADHESIF

Grâce à son coin adhésif, ce film transparent est très facile à appliquer, il est donc idéal pour le masquage. Se découpe à la longueur choisie et le travail terminé, s'enlève sans souci.

Conditionnement(s) :

- 600 mm - 25 ml Réf. : FEM550

- 1200 mm - 25 ml Réf. : FEM1100

Compatible avec dévidoir

Réf. : MCK01



FILM ELECTROSTATIQUE DE MASQUAGE

Conditionnement(s) : Rouleau :
Haut 97 - 4 m x 150 ml

Réf. : FEM97



PAPIER MAROUFLAGE Papier kraft 40 g

Conditionnement(s) :

- Rouleau 200 mm x 400 ml -Réf. : PM 150

- Rouleau 450 mm x 400 ml- Réf. : PM 450

- Rouleau 700 mm x 400 ml- Réf. : PM 650

- Rouleau 900 mm x 400 ml- Réf. : PM 850

- Rouleau 1200 mm x 4000 ml- Réf. : PM 1200

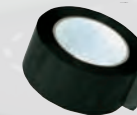

RUBAN ADHESIF NOIR RENFORCÉ EN TOILE

Conditionnement(s) :
- Rouleau 50mm x 50ml

Réf. : 6200



RUBAN ADHESIF DOUBLE FACE

Pour le collage des baguettes, emblèmes, monogrammes, joncs de pare-chocs, joints d'étanchéité portière, etc..

Conditionnement(s) :

- Rouleau 6mm x 10ml Réf. : 61

- Rouleau 12mm x 10ml Réf. : 20

- Rouleau 19mm x 10ml Réf. : 97

- Rouleau 25mm x 10ml Réf. : 27



RUBAN DE MASQUAGE

Pour carrosserie, résiste jusque 80°/30mm ne laisse pas de traces en l'enlèvement.

Conditionnement(s) :

- 19 mm - 50 ml Réf. : RM19

- 38 mm - 50 ml Réf. : RM38

- 50 mm - 50 ml Réf. : RM50



MOUSSE DE MASQUAGE ADHESIVE

Joints de portière. Capot, etc...

Conditionnement(s) :

Diam. 13 en rouleau de 50 ml -Réf. : MOUS13

Diam. 19 en rouleau de 35 ml -Réf. : MOUS19

GANTS



GANTS LATEX

Ces gants sont très pratiques car vous pouvez toucher le tranchant du verre sans contamination produite. Vendus par boîte de 100 pièces. 240 x 130 x 77 mm • 1.000 g

Taille M Réf. : EHL-652-M
 Taille L Réf. : EHL-652-L
 Taille XL Réf. : EHL-652-XL



GANTS NITRILES

Nos gants en caoutchouc nitrile sont garantis exempts de talc (non poudrés), extrêmement élastiques et extensibles, peuvent être utilisés indifféremment sur les deux mains, auxquelles ils assurent une prise sûre et une propreté absolue. Convient parfaitement pour les personnes allergiques au latex. Vendus par boîte de 100 pièces. 240 x 130 x 70 mm • 800 g

Taille M Réf. : CC1058-M
 Taille L Réf. : CC1058-L
 Taille XL Réf. : CC1058-XL



GANTS TRICOT

Gants en tricot, composés de coton et nylon, très solides et confortables à porter, ils assurent une prise optimum. Les mains sont protégées grâce au revêtement et aux points de traction à l'intérieur du gant. Bonne sensibilité au toucher, combiné avec une haute protection contre les coupures. 250 x 150 x 10 mm • 100 g

Taille M RÉF. SHM-108
 Taille L RÉF. SHL-109
 Taille XL RÉF. SHX-110



GANTS NYLON

Gants en nylon avec un revêtement en polyuréthane. Souples

Taille M Réf. : G-KNYL-M
 Taille L Réf. : G-KNYL-L
 Taille XL Réf. : G-KNYL-XL



GANTS EN KEVLAR

Gants en KEVLAR résistant aux coupures de verre

Taille M Réf. : GKEV M
 Taille L Réf. : GKEV L
 Taille XL Réf. : GKEV XL



GANTS POLYURÉTHANE

Paire de gants en tricot polyuréthane, conçu avec un fil à très haute résistance contre l'abrasion (Norme EN388), résiste aux coupures et aux déchirures. Excellente tenue dans des conditions humides ou sèches, confortable sur tous type de mains grâce à sa capacité d'ajustement et de respirabilité.

Taille M Réf. : G.POLY M
 Taille L Réf. : G.POLY L
 Taille XL Réf. : G.POLY XL



GANTS ANTI-VIBRATIONS

Ces gants permettent de limiter les effets de vibrations dûs à l'utilisation de couteaux de découpe (pneumatique et d'outils électroporatif en général). Ils réduisent les effets de choc, vibration et impact. Confortables à porter grâce à son revêtement à coque tricotée sans couture. Bonne respirabilité. Excellent niveau d'adhérence.

RÉF. GAVI-L - Taille L
 RÉF. GAVI-XL - Taille XL

NOUVEAU



GANTS DE PROTECTION AVANT-BRAS

Lorsqu'un technicien travaille à l'intérieur d'une porte pour le démontage ou le remontage d'une vitre, il est indispensable qu'il se protège les avant-bras. Les garnitures et pièces en métal à l'intérieur peuvent s'avérer dangereuses (tranchantes). Ces gants sont fabriqués en Kevlar avec une double épaisseur ce qui renforce la protection..

Réf. LU1271

MALLETES DE RÉPARATION PARE BRISE

Ref. KIT-TERMINATOR - MAXI
Livré dans une mallette



TERMINATOR est un procédé d'injection automatique de résine, permettant de réparer seuls les pare-brise. Fabrication Française.

Le principe de fonctionnement se résume à sélectionner le type d'impact à réparer et la machine alternera successivement les pressions et dépressions, d'après un programme très précis, jusqu'au remplissage totale du dommage avec une résine, sans inclusion d'air.

Compact et léger, Il est alimenté par une batterie. Système révolutionnaire, la machine gère seule la réparation, avec un résultat exceptionnel.

Il permet à une personne de réaliser seule des interventions même occasionnelles. Une fois installé, sur le dommage à réparer, TERMINATOR gère l'intervention du début à la fin, ce qui laisse toute latitude au technicien pour effectuer d'autres tâches.

Mallette contenant:

- Valise réf. 292
- 1 Appareil Terminator seul réf. APPAREILTERMINATOR
- 1 Chargeur de l'appareil réf. TER-CHARGEUR
- 1 batterie Li-ion réf. TER-BATTERIE
- 1 Pont d'injection réf. 9620
- 1 Tuyau de connexion réf. HOS-1000-T
- 1 Injecteur aluminium réf. 994
- 1 Joint pour injecteur 994 réf. 995
- 1 Adaptateur pour gros points d'impacts réf. 946
- Joint (x2) pour adaptateur de gros points d'impacts réf. 983
- 1 Seringue réf. 974
- 1 Lampe UV avec temporisateur réf. 1046
- 1 Miroir éclairant à LED réf. 940
- 1 Perceuse à batterie à LED réf. 660
- 1 Forêt mèche carbure réf. 934
- 1 Mèche forêt demi-boule réf. 4509
- 1 Résine d'injection 15 ml réf. LR-136
- 1 Résine de finition réf. LR1-20Z
- 1 Produit pour ventouse réf. 958
- 10 Plaques plastiques réf. 970
- 5 Lames grattoirs réf. 948
- 1 Polish réf. 949
- 1 Stylo pointe carbure réf. 959
- 1 Stylo lampe réf. 979
- 1 Feutre de polissage réf. 971
- 1 Adaptateur pour pare brise vertical réf. 149E
- 1 Coupe UV rond réf. 539



NOUVEAU

**SPECIALE
POIDS-LOURDS,
BUS, CARAVANE ...**



REPAR'VIT SPECIALE POIDS-LOURDS

Ref. : REPAR'VIT SPECIALE

Livré en mallette alu contenant :

- 1 mallette en aluminium réf. 231
- 1 lampe UV réf. 1046
- 5 lames de grattage réf. 948
- 1 perceuse batterie à led réf. 660
- 1 pont alu pour injection réf. 980
- 1 mèches carbures réf. 934
- 1 résine de finition réf. 943 (+ de 60 réparations)
- 1 pot de produit pour ventouse réf. 958
- 1 miroir éclairant à LED réf. 940
- 1 pompe à dépression réf. 993
- 1 Vis aluminium réf. FIX-5063
- 1 tuyau d'air avec raccord réf. 996
- 1 Brosse de nettoyage pour tuyau réf. HOS-2001
- 1 Brosse de nettoyage chambre injection réf. HOS-2002
- 10 feuilles plastique de séchage réf. 970
- 1 flacon de résine d'injection réf. LR136 (+/- 70 réparations)
- 1 flacon de polish réf. 949
- 1 Chambre de résine standard diam 0.9cm réf. 5059
- 1 Chambre de résine gros impacts diam.1.5cm réf. 5062
- 1 Joint pour chambre standard x 5 réf. 5BX-02010
- 1 Joint pour chambre petit x 5 réf. 5BX-2016
- 1 stylo pointe carbure réf. 959
- 1 stylo lampe réf. 979
- 1 Pack distributeur de résine réf. RS-2030
- 1 feutre réf. 971
- 5 Cylindres réf. 3200
- 1 Barre de tension réf. 272
- 1 Crack cleaner shampooing réf. 561
- 1 Flacon de solution dry-out réf. 936
- 1 écran Ultra Violet super grand réf. 538
- 1 Transformateur 24V/12volts réf. 524
- 3 Mèches demi-boule réf. 4509
- 3 Mèches grosse boule réf. 701
- 1 Adaptateur pare-brise vertical réf. 149
- 1 rouleau plastique pour fentes réf. 926

**DEUX
en UN**



REPAR'VIT SUPREME

Ref. : REPAR'VIT SUPREME

Livré en mallette alu contenant

- 1 mallette en aluminium réf. 231
- 1 pont alu pour injection réf. 9620
- 1 lampe UV réf. 1046
- 1 pot de produit pour ventouse réf. 958
- 1 miroir réf. 945
- 1 stylo lampe réf. 979
- 1 rouleau plastique pour fentes réf. 926
- 1 flacon de polish réf. 949
- 5 doses de résines d'injection réf. 921N (30 à 40 réparations)
- 1 dose de résine athermique réf. 923 (5 à 8 réparation)
- 1 Cylindre réf. 3200
- 1 perceuse réf. 645
- 2 mèches carbures réf. 934
- 1 stylo pointe carbure réf. 959
- 5 lames de grattage réf. 948
- 1 résine de finition réf. 943 (+ de 60 réparations)
- 10 feuilles plastique de séchage réf. 970
- 1 grande sonde réf. 969
- 1 seringue réf. 974
- 1 feutre réf. 971
- 1 résine spéciale fente réf. 511
- 1 pompe à dépression réf. 993
- 1 cylindre alu réf. 994
- 1 joint pour cylindre alu réf. 995
- 1 tuyau d'air avec raccord réf. 996
- 1 coupe UV réf. 539
- 1 manuel technique.

MALLETES DE RÉPARATION PARE BRISE



REPAR'VIT PRO

Réf. : REPAR'VIT PRO

Livré en mallette alu contenant :

- 1 mallette en aluminium réf. 231
- 1 pont alu pour injection réf. 960PRO
- 1 lampe UV pour polymérisation réf. 1046
- 1 pot de produit pour ventouse réf. 958
- 1 miroir réf. 945
- 1 stylo lampe réf. 979
- 1 rouleau plastique pour fentes réf. 926
- 1 flacon polish réf. 949
- 5 doses résine injections réf. 921 (30 à 40 réparations)
- 1 dose de résine athermique réf. 923 (5 à 8 réparations)
- 1 perceuse carbure réf. 645
- 2 mèches carbure réf. 934
- 1 stylo pointe carbure réf. 959
- 5 lames de grattage réf. 948
- 1 écran Ultra Violet réf. 977
- 1 résine finition réf. 943 (+ de 60 réparations)
- 10 feuilles plastiques pour séchage réf. 970
- 1 grande sonde réf. 969
- 1 embout gros impacts réf. 946
- 2 joints gros impacts réf. 983
- 1 seringue réf. 974
- 1 feutre réf. 971
- 1 résine spéciale fente réf. 511
- 1 manuel technique



REPAR'VIT CLASSIC

Réf. : REPAR'VIT CLASSIC

Livré en mallette alu contenant :

- 1 mallette en aluminium réf. 230
- 1 pont plastique réf. 51
- 1 lampe UV pour polymérisation réf. 1046
- 1 pot de produit pour ventouse réf. 958
- 1 miroir réf. 945
- 1 stylo lampe réf. 979
- 1 rouleau plastique pour fentes réf. 926
- 1 flacon polish réf. 949
- 3 doses résine réf. 921 (18 à 24 réparations)
- 1 dose de résine athermique réf. 923 (5 à 8 réparations)
- 1 perceuse carbure réf. 645
- 1 mèche carbure réf. 934
- 1 stylo pointe carbure réf. 959
- 5 lames de grattage réf. 948
- 1 résine finition réf. 943 (+ de 60 réparations)
- 1 seringue réf. 974
- 10 feuilles plastiques séchage de finition réf. 970
- 1 résine spéciale fente réf. 511
- 1 écran UV réf. 977
- 1 feutre de polissage réf. 971
- 1 grande sonde réf. 969
- 1 manuel technique



REPAR'VIT ECO

Réf. : REPAR'VIT ECO

Livré en mallette alu contenant :

- 1 mallette en aluminium réf. 230
- 1 pont pour injection réf. 51
- 1 lampe UV pour polymérisation réf. UVB150
- 1 pot de produit pour ventouse réf. 958
- 1 miroir réf. 945
- 1 stylo lampe réf. 979
- 1 flacon polish réf. 949
- 1 résine (5 à 8 réparations) réf. 921
- 1 dose de résine athermique réf. 923 (5 à 8 réparations)
- 1 perceuse complète carbure réf. 645
- 1 mèche carbure réf. 934
- 1 stylo pointe carbure réf. 959
- 5 lames de grattage réf. 948
- 1 résine finition (+ de 60 réparations) réf. 943
- 10 feuilles plastiques pour séchage réf. 970
- 1 manuel technique réf. 161
- 4 piles pour lampe UV réf. 162
- 1 seringue réf. 974
- 1 grande sonde réf. 969
- 1 manuel technique

Reconnu par la norme
NF n° X5021
Conforme réglementation
REACH

Différents types de réparation
pare-brise possibles :
Impacts à bulles
Impacts à bulles étoilées
Impacts étoilés

APPLICATIONS



PHOTOS NON CONTRACTUELLES

RÉSINES DE RÉPARATION PARE BRISE

* Nos résines sont reconnues par la norme AFNOR NF 50210 et sont conformes à la réglementation européenne REACH. Nos résines ont subi le 1/1/87 et le 30/09/2008 le test UTAC avec succès - règlement n°43 Européen sur les pare-brise.

Nos résines ne jaunissent pas ;
si la réparation est effectuée dans les règles de l'art :
elles sont garanties à vie.
Elles sont conformes au décret et normes en vigueur du 01/02/01 concernant les risques **cancérigènes, mutagènes et reprotoxiques** (Décret CMR)



RESINE D'INJECTION*

1 dose, 1 cylindre, 1 piston

= 5 à 8 réparation.

Réf. : 921



DOSE DE RESINE D'INJECTION SEULE*

1 dose - Sans injecteur

= 5 à 8 réparation.

Réf. : 921N



RESINE DE FINITION*

Spécialement conçue pour la finition et le manque de verre en surface.

= + de 60 réparations.

Réf. : 943



RESINE D'INJECTION POUR PARE BRISE ATHERMIQUE

Légèrement teintée, pour pare brise athermique.

1 dose, 1 cylindre, 1 piston

= 5 à 8 réparation.

Réf. : 923



RESINE DE FENTE

Résine spéciale fente, étudiée pour la réparation des fissures.

Sa qualité permet une polymérisation plus rapide.

Réf. : 634



RESINE D'INJECTION LR

Conditionnement(s) :

- Flacon de 15 ml
+/- 70 réparations

Réf. : LR136



RESINE DE FINITION LR

Conditionnement(s) :

- Flacon de 15 ml
pour +/- 140 réparations

Réf. : LR1/2 OZ



- 1 dose = 5 à 8 réparations

Réf. : LRI



- 1 dose
+/- 30 réparations

Réf. : LRF

MATÉRIELS DE REPARATION PARE BRISE



FORÊT SPÉCIAL CARBURE

Ne dérape pas sur le verre. Pour un perçage rapide et propre.

Ø : 1 mm

Réf. : 934



FORÊT DEMI BOULE

Pour perçage des fissures et impacts.

Ø : 1,2 mm

Réf. : 4509



FORÊT GROSSE BOULE

Pour perçage d'impacts très important.

Ø : 2.21 mm

Réf. : 701



LAMES DE GRATTAGE

Boîte de 5 x 1 lame.

Réf. : 948



FEUTRE ROND DE POLISSAGE

Pour parfaire la finition des impacts en surface.

Réf. : 971



MIROIR SIMPLE

Réf. : 945



MIROIR ECLAIRANT

Miroir éclairant à LED

Réf. : 940

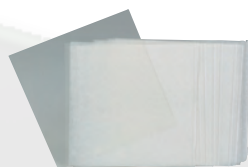

FEUILLES MYLAR RIGIDES

Spéciales pour la finition et la polymérisation de la résine en surface.

Sachet de 10 x 1 feuille.

Réf. : 970



CARNET DE FEUILLES PLASTIQUES SOUPLES

Spécial pour la réparation des fentes.

Réf. : 184



ROULEAU FILM DE SÉCHAGE POUR FENTES UNIQUEMENT.

RÉF. 926



GRANDE SONDE

Permet un centrage parfait de la réparation et facilite l'injection de la résine.

Réf. : 969



STYLO POINTE CARBURE

Permet d'éliminer les impuretés en surface sur le verre.

Réf. : 959



MIROIR LOUPE ECLAIRANT

Miroir loupe éclairant à LED

Réf. : 941

MATÉRIELS & CONSOMMABLES



PONT D'INJECTION ALU AVEC VENTOUSE À PISTON À DÉPRESSION

Pont en aluminium avec ventouse à piston à dépression pour mallette

REPARVIT-SUPREME

Il dispose de 2 molettes à chaque extrémité permettant de régler l'étanchéité de l'injecteur sur le pare-brise de façon homogène.

Réf. : 9620



PONT D'INJECTION ALU

Pont en aluminium avec piston pour dépression pour mallette **REPARVIT PRO**

Réf. : 960PRO



POMPE À DÉPRESSION ET PRESSION

Pour mallette de réparation **REPARVIT SUPREME**

Réf. : 993

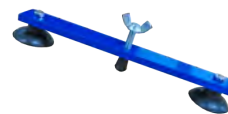

BARRE DE TENSION

Pour les réparations de fissures.

Réf. : 272



EMBOUT ADAPTATEUR PARE-BRISE VERTICAL

Pour faire les gros impacts.

S'adapte sur pont ref.960

Réf. : 149



PACK DISTRIBUTEUR DE RÉSINE

Composé de 6 seringues et de 3 aiguilles.

Réf. : RS-2030



PONT D'INJECTION PLASTIQUE

Pour mallette **REPARVIT ECO** et **REPARVIT CLASSIC**

Réf. : 51



PONT D'INJECTION ALU

Pont avec piston pour dépression pour mallette **REPARVIT SPECIALE POIDS-LOURDS**

RÉF. 980



TUYAU D'AIR AVEC RACCORD

Pour pompe 993

Réf. : 996



ADAPTATEUR

Pour faire les gros impacts.

S'adapte sur ref.3200 et 994

Réf. : 946



EMBOUT ADAPTATEUR PARE-BRISE VERTICAL

Pour faire les gros impacts.

S'adapte sur pont ref.9620

Réf. : 149E



TUYAU D'AIR AVEC RACCORD POUR TERMINATOR

Tuyau de connection pour mallette **TERMINATOR** (longueur: 2.50M)

RÉF. HOS-1000-T



JOINT

Joints pour ref.946 (la paire)

Réf. : 983



Réapprovisionnement
Réf. : ISPH-BIG . DIAM.6



SERINGUE

Réf. : 974

MATÉRIELS & CONSOMMABLES



PRODUIT POUR VENTOUSE

Celui-ci permet de ne pas abîmer le caoutchouc des ventouses.

Réf. : 958



CYLINDRE ET PISTON INJECTEUR

Cylindre de haute qualité permettant une dépression très importante.

Réf. : 3200



INJECTEUR ALU

Pour mallette de réparation pare brise REPAR'VIT SUPREME

Réf. : 994

JOINT

Pour cylindre injecteur alu

Réf. : 995



FLACON DE POLISH

Spécialement étudié pour polir le point d'impact une fois la réparation terminée

Réf. : 949



FLACON GLASS PRIMER

Primaire d'adhésion pour les réparations d'un manque de verre important en surface.

Réf. : 1412



FLACON DE DRY OUT

Etudié pour le nettoyage et séchage des impacts ou fissures.

Réf. : 936



FLACON DE CRACK CLEANER

Cleaner pour nettoyer les vieux impacts et les fissures.

Réf. : 561



ECRAN U.V

Pour se protéger des rayons ultra-violetes

Réf. : 977



ECRAN U.V

Grand écran permettant de se protéger des rayons ultra-violetes.

Réf. : 538



ECRAN U.V ROND

Pour se protéger des rayons ultra-violetes S'adapte directement sur le pont d'injection.

Réf. : 539



STYLO LAMPE

Réf. : 979



LAMPE U.V

Permet la polymérisation de la résine. 12V

Réf. : 1046



NÉON U.V

Pour lampe 1046 (135 mm)

Réf. : 931



LAMPE U.V 2 EN 1

Lampe UV à piles pour la polymérisation de la résine et la visualisation des impacts.

Réf. : UVB-150T



LAMPE UV À LED POLYMERISATION ULTRA RAPIDE

Moins d'une Minute !

Avec la nouvelle Lampe UV à LED il ne vous faudra que 50 secondes de polymérisation au lieu de 10-15 minutes avec une lampe traditionnelle.

Contenu de la mallette:

- 1 Lampe UV LED
- 1 chargeur Allume-cigare
- 1 chargeur 220V
- 1 paire de lunette spéciale LED

Réf. : 1048

PHOTOS NON CONTRACTUELLES

PERCEUSES & SUPPORTS DE RANGEMENT



PERCEUSE CARBURE

Perceuse carbure 12V avec prise allume cigare

Longueur du câble 3,65 m

Ref. : 645



TRANSFORMATEUR DE TENSION

Allume cigare Pour camion 24V/12V.

Ref. : 524



NOUVEAU

PERCEUSE RECHARGEABLE À BATTERIE ET A LED

Perceuse carbure à batterie rechargeable

Ref. 10357



BOITIER MULTIPRISE

Allume-cigare.

Ref. : 499



TRANSFORMATEUR DE TENSION

220V/12V.

Ref. : 512

SUPPORTS DE RANGEMENT SUR GRILLE POUR ETABLIS D'ATELIER (Livré sans les produits)

NOUVEAU

SUPPORT POUR VENTOUSES

(Peut contenir deux ventouses, adapté aussi pour les PSL-150-1)

Dim: 28 x 13 cm

Ref. VENT-DEV

CROCHETS POUR ROULEAUX

Lot de 10 crochets pour suspendre: rouleaux adhésifs, etc...

Ref. ETA-CRO

SUPPORT POUR BOBINE D'ESSUYAGE

Largeur max: 25.5cm

Ref. BOB-DEV



SUPPORT DISTRIBUTEUR POUR BOITE DE GANTS

Dim. 25 x 13 cm
Ref. GLOV-DEV

SUPPORT POUR PISTOLET À COLLE

Diam. intérieur: 75mm
REF. GUN-DEV



SUPPORT STOCKAGE

- Permet de stocker les capots, hayons, roues, etc...
- Facile à manier grâce à ces 4 roulettes directionnelles
- Support sécurisé (butées anti-chute, stabilisateur de gravité).
- Poids maximum supporté : 150 kg
- Dimension : 90 x 60 x 190 cm
- Poids : 41 kg

Ref. : RACK-CARROSSERIE

KITS DE RÉPARATIONS RAPIDES



**KIT REPARATION TABLEAU DE BORD
- VINYLE - CUIR**

RÉF. KIT-PLAST-CUIR

Kit comprenant :

- Réf. : 6005 - Tissu de doublure
- Réf. : 3017 - Spatule
- Réf. : 6013 - Pince à épiler
- Réf. : 6014 - Ciseaux
- Réf. : 6007 - Téflon
- Réf. : 3016 - Fer à repasser + support
- Réf. : 3010 - Colle blanche cyano en gel - 20 g
- Réf. : 3023 - Formulaire pour couleure Swatch
- Réf. : 3014NEW - Aérographe
- Réf. : 3007 - Cartouche 2K pour l'empreinte
- Réf. : 1902 - Buses mélangeuses 50 ml
- Réf. : 3015 - Pistolet 2K pour empreinte
- Réf. : 6507 - Mastic de remplissage gris
- Réf. : 3005 - Dégraissant plastique
- Réf. : 2402 - Primer d'adhérence aérosol
- Réf. : 2406 - Texture blanche aérosol
- Réf. : 3002 - Cuir liquide (Replicator)
- Réf. : 3011 - Activateur pour colle blanche cyano

- Réf. : **BALANCE** - Balance de pesée
- Réf. : 101F - noire 150 ml
- Réf. : 104F - rouge rapide 150 ml
- Réf. : 107F - orange rapide 150 ml
- Réf. : 108F - rouge oxyde 150 ml
- Réf. : 109F - jaune oxyde 150 ml
- Réf. : 112F - rouge 150 ml
- Réf. : 113F - rouge 150 ml
- Réf. : 114F - violette 150 ml
- Réf. : 116F - jaune 150 ml
- Réf. : 117F - jaune rapide 150 ml
- Réf. : 118F - bleue rapide 150 ml
- Réf. : 119F - verte 150 ml
- Réf. : 120F - blanche 150 ml
- Réf. : 121F - gel matant 150 ml
- Réf. : PIP-1003F - pipettes
- Réf. : **NET-CELL** - diluant peinture cellulosique 0.5L
- Réf. : **MANO3F** - Manomètre pour aérographe
- 1 Manuel technique



**KIT REPARATION
TISSUS - VELOURS**

RÉF. : KIT-TISSUS

Kit comprenant :

- Réf. : 6002 - Colle de surface en aérosol
- Réf. : 6001 - Colle en poudre
- Réf. : 6001-LIQ - Colle liquide
- Réf. : 6008 - Crayons de couleurs
- Réf. : 6011 - Pulvérisateur de fibres
- Réf. : 6015 - Brosse de nettoyage
- Réf. : 6005 - Tissu de doublure
- Réf. : 3017 - Spatule
- Réf. : 6013 - Pince à épiler
- Réf. : 6014 - Ciseaux
- Réf. : 6007 - Téflon
- Réf. : 3016 - Fer à repasser + support
- Réf. : 6023 - Fibre vert 30 ml
- Réf. : 6025 - Fibre bleu 30 ml
- Réf. : 6027 - Fibre brun foncé 30 ml
- Réf. : 6030 - Fibre gris amethysts 30 ml
- Réf. : 6032 - Fibre blanc 30 ml
- Réf. : 6034 - Fibre gris craie 30 ml
- Réf. : 6035 - Fibre rouge 30 ml
- Réf. : 6038 - Fibre Land-Rover brume 30 ml
- Réf. : 6039 - Fibre gris ébène 30 ml
- Réf. : 6040 - Fibre bleu 30 ml
- Réf. : 6041 - Fibre noire claire 30 ml
- Réf. : 6056 - Fibre gris foncé 30 ml
- Réf. : 6047 - Fibre gris clair 30 ml
- Réf. : 6060 - Fibre gris anthracite 30 ml
- Réf. : 6068 - Fibre orange 30 ml
- Réf. : 6087 - Fibre noir 30 ml
- Réf. : 3021 - Tas alu pour aplanir la fibre
- 1 Manuel technique



**KIT REPARATION
JANTES**

RÉF. KIT-JANTES

Kit comprenant :

- Réf 3017 - 1 couteau spatule
- Réf P240 - 10 papiers à poncer 240
- Réf 823 - 1 métallique standard 400 ml
- Réf P1200 - 10 papiers à poncer 1200
- Réf P400 - 10 papiers à poncer 400
- Réf 824 - 1 métallique standard 400 ml
- Réf REPERE-JANTES - 1 Ral de couleurs
- Réf 721 - 1 métallique foncé 400ml
- Réf 744 - 1 argent standard 400 ml
- Réf NET-CELL - 1 dégraissant 500 ml
- Réf 794 - 1 métallique ultra léger 400 ml
- Réf 796 - 1 métallique épais moyen 400 ml
- Réf 797 - 1 métallique épais 400 ml
- Réf 799 - 1 métallique fin 400 ml
- Réf 804 - 1 aérosol apprêt jantes 400 ml
- Réf 803 - 1 aérosol couche claire 400 ml
- Réf 806GEL - 1 gel 30gr
- Réf 807 - 1 spray activateur 150ml
- Réf 805 - 1 vernis 2k
- Réf 127 - Buses pour gel x10
- 1 Manuel technique

DÉBOSELAGE SANS PEINTURE



Ref. : GLUEPULLER KIT DE DEBOSELAGE

Ce système vous permet de réparer les carrosseries qui ont été grêlées ou, qui ont pris un coup lors de l'ouverture d'une portière sur un parking.

Kit complet qui comprend :

- 6 tubes colle hiver ref. GP390
- 6 tubes colle verte ref. GP391
- 12 tubes colle été ref. GP399
- 1 pistolet à colle ref. GP463
- 1 pointeau redresseur ref. GP464
- 1 flacon décolle colle ref. GP465
- 1 mallette vide ref. GP466
- 1 pont de redressage ref. GP485
- 1 embout bombé - petit ref. GP495
- 1 embout bombé - incurvé - petit ref. GP497
- 1 embout bombé - gros ref. GP498
- 1 embout bombé - incurvé - gros ref. GP494
- 1 embout plat - petit ref. GP382
- 1 embout plat à trous - petit ref. GP384
- 1 embout plat - grand ref. GP381
- 1 embout plat à trous - grand ref. GP380
- 1 embout plat - rectangulaire ref. GP496



Ref. : GP2 KIT DE DEBOSELAGE

Ce système vous permet de réparer les carrosseries bosselées, utilisation simple avec une seule main.

Kit complet qui comprend :

- 6 tubes colle hiver ref. GP390
- 6 tubes colle verte ref. GP391
- 12 tubes colle été ref. GP399
- 1 pistolet à colle ref. GP463
- 1 pont redresseur avec poignée ref. GP486
- 1 flacon décolle colle ref. GP465
- 1 mallette vide ref. GP466
- 1 pont de redressage ref. GP485
- 1 embout bombé - petit ref. GP495
- 1 embout bombé - incurvé - petit ref. GP497
- 1 embout bombé - gros ref. GP498
- 1 embout bombé - incurvé - gros ref. GP494
- 1 embout plat - petit ref. GP382
- 1 embout plat à trous - petit ref. GP384
- 1 embout plat - grand ref. GP381
- 1 embout plat à trous - grand ref. GP380
- 1 embout plat - rectangulaire ref. GP496



Ref. : KIT-INDUCTION-SPECIAL-DEBOS KIT DE DEBOSELAGE SPECIAL PAR INDUCTION

Appareil de chauffage par induction pour débosselage et formatage de tôle.

Le kit induction spécial débosselage est idéal pour le chauffage des zones peu importantes des carrosseries des voitures. Il sert à réparer ou réduire de petits creux plats, les endommagements où la peinture est intacte. La forme ronde de l'outil permet un usage rapide et effectif de l'outil.

Le kit comprend :

- Appareil à induction
- Ref: AP-INDUCTION
- Cale stylos débosselage
- Ref: CALE-SRD-IND

VERSION A PISTON



Ref. : GPI

KIT DE DEBOSELAGE

Système de débosselage sans peinture avec ventouse à dépression à piston, ce kit est équipé de trois différents diamètres de ventouse et le système s'utilise comme un tire clou.

Kit complet qui comprend :

- Un tire bosse à dépression
- 1 crochet
- 1 ventouse Ø 75 mm
- 1 ventouse Ø 100 mm
- 1 ventouse Ø 125 mm

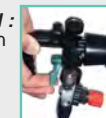

VERSION PNEUMATIQUE



Ref. : GP-PNEUMATIQUE

KIT DE DEBOSELAGE

Kit de débosselage pneumatique équipé de 3 ventouses à dépression de diamètres différents, équipées de piston

Contient :

- 1 tire bosse pneumatique à dépression
- 1 crochet
- 1 ventouse Ø 75mm
- 1 ventouse Ø 100 mm
- 1 ventouse Ø 125 mm

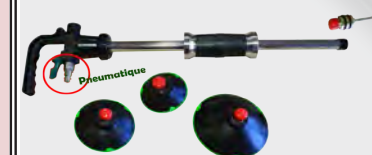

PHOTOS NON CONTRACTUELLES



KIT DE DEBOSELAGE PAR TRINGLES

Système de débosselage par tringles
comprenant 18 Pièces
- Pratique régulière obligatoire.

Contenu :

REF-DSP18PIECES

Kit de débosselage par tringles à 15 pièces

REF-DSP1 Tringle de poussée pour débosselage embout rond 850 mm Ø 12 mm

REF-DSP2 Tringle de poussée pour débosselage embout rond 680 mm Ø 10 mm

REF-DSP3 Tringle de renfort pour débosselage 250 mm Ø 5 mm droit

REF-DSP4 Tringle de renfort pour débosselage 250 mm Ø 5 mm gauche

REF-DSP5 Tringle de renfort pour débosselage 585 mm Ø 8 mm droit

REF-DSP6 Tringle de renfort pour débosselage 585 mm Ø 8 mm gauche

REF-DSP7 Tringle porte courbe pour débosselage 600 mm Ø 8 mm

REF-DSP8 Fer plat à bout pointu 30 mm x 5 mm - Longueur: 900 mm

REF-DSP9 Tringle à tête de requin 550 mm x 6 mm x 2 mm

REF-DSP10 Barre à bec pointu 900 mm - Ø 10 mm

REF-464 Pointeau redresseur

REF-DSP11 Câble téflon

REF-DSP12 Ecarteur de porte

REF-MART-RIV Marteau rivoir 25 mm

REF-DSP13 Valise pour kit de débosselage par tringles

REF-DSP21 Support crochet avec anneaux

REF-POIGNEE-CROCHET Poignée pour crochet en S

REF-CROCHET-S Crochet tôle en S



KIT DE DEBOSELAGE INDUCTION SPECIAL ALUMINIUM

Système à induction similaire mais adapté pour l'aluminium.

Ref. KIT-INDUCTION-ALU

NOUVEAU

DÉBOSELAGE



TIRE EMBOUT DE DEBOSELAGE

Peut être utilisé avec les embouts de débosselage plats ou bombés, et également avec les nouveaux embouts carrés

(livrés par sachet de 5 pièces + 5 vis)

Poids: 1.160 kg

Réf. : 7560



Sachet de 5 embouts carrés + vis

Réf. : GP383



TIRE CLOUS K32

DÉBOSELAGE AVEC PEINTURE

Pour tirer les clous en acier cuivré sur les carrosseries, afin de redresser les tôles embouties.

Réf. : 700032

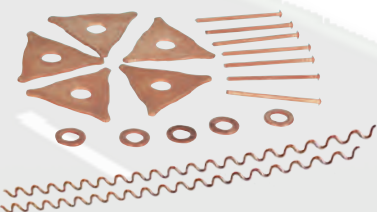

ACCESSOIRES

CLOUS - Cuivre ø 2 x 50

Réf. : 670020

CLOUS - Cuivre ø 2,5 x 50

Réf. : 670025

TRIANGLE - Cuivre en sachet de 20 pièces

Réf. : 670030

RONDELLES - Cuivre en sachet de 100 pièces

Réf. : 670032

ZIG ZAG - Cuivre

Réf. : 670033

NOUVEAU



Réf. 487P

APPAREIL DE DEBOSELAGE À POIGNÉE PLASTIQUE



NOUVEAU

KIT DE POINTEAUX TEFLONS POUR DEBOSELAGE

Idéal pour aplanir la tôle.

Poinceaux de différentes formes (arrondis, pointus, plats),

Comprenant:

- Valise plastique
- Porte poinceau court
- Porte poinceau long
- Cale
- Poinceaux x 8

Réf. KIT-TEFLON



NOUVEAU

POINCEAU REDRESSEUR

Réf. 464NEW



NOUVEAU

COLLE DE DEBOSELAGE 1KG

Pack de 50 tubes

Réf. PACK-GLUE1KG

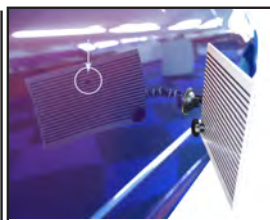

LAMPE DE DEBOSELAGE ECONOMIQUE

Elle permet de visualiser grâce à la réflexion, les différents types de bosses. Ainsi l'opérateur effectuera sa réparation avec précision.

Réf. : BOS8



LAMPE DE DEBOSELAGE

Meilleure visualisation grâce à la réflexion les différents types de bosses. Elle permet une réparation plus précise. Branchement 12 v.

Réf. : GPLAMPE

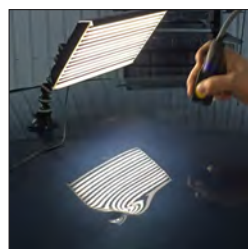

LAMPE DE DEBOSELAGE

Identique à la Réf. BOS8 avec lumière LED en complément. 12V.

Réf. : BOS8-LED



LAMPE DE DEBOSELAGE SUR PIED

Lampe de débosselage sur roulette, réglable en hauteur de 1m à 1.80m

- longueur 125cm
- équipé de 2 néons de36W et d'un fil de 4m
- 220V

Réf. : DSP-LAMPE

APPLICATIONS

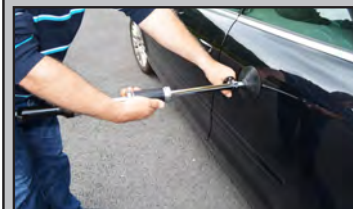
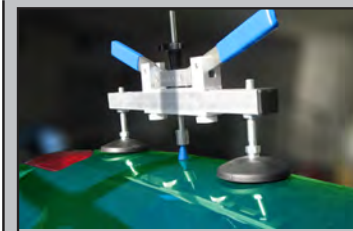

PHOTOS NON CONTRACTUELLES

DÉBOSELAGE SANS PEINTURE



COFFRET EMBOUTS
DEBOSELAGE
CONTENANT
155 PIECES +
DIVERS ACCESSOIRES

RÉF. DENTAB

NOUVEAU

Comprenant:

- 31 lots de 5 embouts
- 1 poinçon redresseur RÉF. 464NEW
- 1 flacon pour décoller la colle RÉF. 465
- 19 batons de colle de débosselage (pour réappro voir RÉF. PACK-GLUE1KG)
- Valise (nue) RÉF. 457430VALISE



EMBOUT
Vert- Rond-GM (x5)
RÉF. DENTAB001



EMBOUT
Rouge-Ovale-LG75 (x5)
RÉF. DENTAB002



EMBOUT
Vert - 38 x 35 (x5)
RÉF. DENTAB003



EMBOUT
Noir- Ovale - PL (x5)
RÉF. DENTAB004



EMBOUT
Noir- Ovale-Bombe (x5)
RÉF. DENTAB005



EMBOUT
Noir- Ovale-TROU (x5)
RÉF. DENTAB006



EMBOUT
Marron -Rond (x5)
RÉF. DENTAB007



EMBOUT
Rose -Rond - GM (x5)
RÉF. DENTAB008



EMBOUT
Noir - Ovale - 40 (x5)
RÉF. DENTAB009



EMBOUT
Noir - Ovale - 25 (x5)
RÉF. DENTAB010



EMBOUT
Noir - Incurvé - 15 (x5)
RÉF. DENTAB011



EMBOUT
Noir - Incurvé - 20 (x5)
RÉF. DENTAB012



EMBOUT
Jaune -Rond - PM (x5)
RÉF. DENTAB013



EMBOUT
Bleu - Rond-TROU (x5)
RÉF. DENTAB014



EMBOUT
Noir -Rect.- ROND (x5)
RÉF. DENTAB015



EMBOUT
Rouge-Ovale-LG50 (x5)
RÉF. DENTAB016



EMBOUT
Rouge-Ovale-LG35 (x5)
RÉF. DENTAB017



EMBOUT
Rouge-Ovale-LG25 (x5)
RÉF. DENTAB018



EMBOUT
Noir-Ov.25-TROU (x5)
RÉF. DENTAB019



EMBOUT
Orange - Ovale (x5)
RÉF. DENTAB020



EMBOUT
Bleu-Rond-CREUX (x5)
RÉF. DENTAB021



EMBOUT
Blanc-Rond-Bombé (x5)
RÉF. DENTAB022



EMBOUT
Bleu- Ovale -35 (x5)
RÉF. DENTAB023



EMBOUT
Blanc - Rond - PM (x5)
RÉF. DENTAB024



EMBOUT
Gris-Rond-TROU (x5)
RÉF. DENTAB025



EMBOUT
Gris - Rond - PM (x5)
RÉF. DENTAB026



EMBOUT
Noir - Incurvé-GM (x5)
RÉF. DENTAB027



EMBOUT
Gris-Rond-BOMBÉ (x5)
RÉF. DENTAB028



EMBOUT
Vert-Rond -BOMBÉ (x5)
RÉF. DENTAB029



EMBOUT
Beige - Rond - PM (x5)
RÉF. DENTAB030



EMBOUT
Beige-Plat-ROND (x5)
RÉF. DENTAB031

RÉPARATION PLASTIQUES PAR SOUDURE



Réf. : FIX1075ECO

KIT DE REPARATION SOUDURE PLASTIQUE **ECONOMIQUE**

Mallette contenant :

- 1 pistolet thermique avec affichage digital sans programme. (220V) Réf. 3022
- 1 buse réductrice
- 1 buse triangulaire
- 1 buse rectangulaire
- 1 buse de pointage
- 1 grattoir
- 5 baguettes PP triangulaires
- 5 baguettes PP plates
- 5 baguettes PP-EPDM ou P/E triangulaires
- 5 baguettes ABS triangulaires
- 5 baguettes PA triangulaires
- 2 baguettes XENOY - PC - PBTP triangulaires
- 1 notice d'utilisation



Réf. : FIX1075

KIT DE REPARATION SOUDURE PLASTIQUE

Mallette contenant :

- 1 pistolet thermique pré-programmé qui se positionne à la température pour chaque matière. (220V) Réf. QLE
- 1 buse réductrice
- 1 buse triangulaire
- 1 buse rectangulaire
- 1 buse de pointage
- 1 grattoir
- 5 baguettes PP triangulaires
- 5 baguettes PP plates
- 5 baguettes PP-EPDM ou P/E triangulaires
- 5 baguettes ABS triangulaires
- 5 baguettes PA triangulaires
- 2 baguettes XENOY - PC - PBTP triangulaires
- 1 notice d'utilisation

REAPPROVISIONNEMENT KIT FIX1075 ET FIX1075ECO

- Réf. QLE Pistolet QLE soudure pré-programmé
 Réf. 3022 Pistolet soudure économique
 Réf. BAGUETTE-P ABS Rouleau de 5 ml plat de soudure plastique acrylonitrile - butadiène - styrène
 Réf. BAGUETTE-P HDPE Rouleau de 5 ml plat de soudure plastique polyéthylène haute densité
 Réf. BAGUETTE-P PP Rouleau de 5 ml plat de soudure plastique polypropylène
 Réf. BAGUETTE-T ABS Rouleau de 5 ml triangulaire de soudure plastique acrylonitrile - butadiène - styrène
 Réf. BAGUETTE-T HDPE Rouleau de 5 ml triangulaire de soudure plastique HDPE polyéthylène haute densité
 Réf. BAGUETTE-T LDPE Rouleau de 5 ml triangulaire de soudure plastique LDPE polyéthylène faible densité
 Réf. BAGUETTE-T P/E EPDM Rouleau de 5 ml triangulaire de soudure plastique éthylène - propylène - diène
 Réf. BAGUETTE-T PA

- Rouleau de 5 ml triangulaire de soudure plastique polyamide-nylon
 Réf. BAGUETTE-T PC Rouleau de 5 ml triangulaire de soudure plastique polycarbonate
 Réf. BAGUETTE-T PE Rouleau de 5 ml triangulaire de soudure plastique polyéthylène
 Réf. BAGUETTE-T PP Rouleau de 5 ml triangulaire de soudure plastique polypropylène
 Réf. BUSE119345 Adaptateur pour application de buses
 Réf. BUSE106992 Buse pour baguettes triangulaires
 Réf. BUSE107137 Buse 8 x 2 pour baguettes plates
 Réf. BUSE106996 Buse de pointage
 Réf. BUSE5020 Buse spéciale réparation bâches
 Réf. GRATK075 Grattoir

GRILLE DE RENFORT POUR RÉPARATION DES PLASTIQUES



Réf. : GRILLE SOUDAGE

APPLICATIONS



PHOTOS NON CONTRACTUELLES

RÉPARATION PLASTIQUES PAR AGRAFES OU AZOTE



2 positionnements d'agrafes possible sur le fer.

KIT SOUDURE PAR AGRAFE 3 EN 1

Permet de couper le plastique d'1 mm d'épaisseur - de réparer les plastiques par agrafage et grâce à un autre peigne, il fonde le plastique par dessous la réparation pour bien étaler la matière. 2.3 V. S'utilise avec les mêmes agrafes que le kit 278.

Livré en mallette contenant :

- 1 centrale (220V)
- 1 peigne droits
- 1 embouts courbés
- 100 agrafes en W
- 100 agrafes en 3 points
- 100 agrafes en angles

Réf. : KIT 279

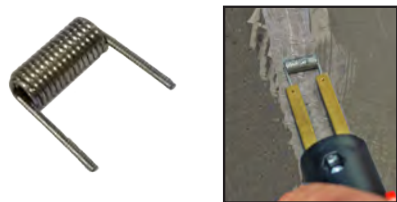

LISSEUR PLASTIQUE POUR KIT AGRAFES

Ce lisseur de plastique permet d'égaliser les bords en relief créés par l'insertion des agrafes dans les parties en plastique. Il est rapide et facile à utiliser, il permet un résultat exceptionnel dans un temps très court. Il peut également être utilisé avec nos kits agrafes 278-278-BAT et 279. Vendu en sachet de 10 lisseurs

Réf. : FIX290



2 positionnements d'agrafes possible sur le fer

KIT DE REPARATION PLASTIQUE SOUDAGE PAR AGRAFES

Système innovant de soudure de tous types de plastiques par agrafes métalliques de différentes formes, à combiner selon le travail à réaliser. Grâce à l'application de la chaleur au moyen d'un fer à souder qui permet aux agrafes d'aller sur tous types de fissures plastiques.

Positionner l'agrafe adéquate sur l'électrode lorsque celle-ci est chaude, elle pénètre facilement dans le plastique à réparer, l'agrafe devient ainsi une armature résistante sur la partie soudée.

Livré en mallette contenant :

- 1 Base (220V)
- 1 fer à souder avec électrode
- 100 agrafes en W
- 100 agrafes en 3 points
- 100 agrafes en angles
- 5 lisseurs plastiques

Réf. : KIT 278



APPAREIL DE SOUDURE PAR AGRAFES SUR BATTERIE RECHARGEABLE

3 Positions d'encrage d'agrafes

Voltage: 6V - Poids: 250g

100-240V , 50/60Hz

Alimenté avec pile rechargeable intégrée du type AA de Ni-mH DE 280 mAh.

Temps de soudage:

8 secondes par agrafes environ

Autonomie: 600 agrafes environ

Vendu sans agrafe - Livré dans une boîte.

RÉF. 285-BAT



KIT SOUDURE AZOTE ECO

Soudeuse plastique pouvant être utilisée sous flux azote (bouteille) ou sous air comprimé (compresseur)

- 230V - 50/60Hz

- Pression d'air (entrée): 6-8 bar - 4kg

Le kit comprend:

- L'appareil à souder plastique

- 1 Grattoir avec 1 lame RÉF. GRATK075

- 1 Rouleau de surface

Réf. :KIT-AZOTE-ECO

NOUVEAU



KIT SOUDURE PAR AZOTE

Le soudage sous azote permet de conserver, et d'améliorer les propriétés mécaniques de l'élément réparé. L'air oxyde tous les matériaux dans toutes techniques de soudage par fusion de matière. Le flux d'azote protège la zone de soudage de l'oxydation, en évitant un vieillissement prématuré de la réparation, donc, d'un affaiblissement de la zone réparée, ayant pour conséquence la rupture. Enfin l'azote supprime les fumées nocives de soudage. Les propriétés de l'azote lors de la fusion des thermoplastiques sont connues depuis plusieurs années. Trou - fissures-cassures-arrachement de matière - reconstruction de pattes et oeillets de fixation de pare-chocs, sans surépaisseur gênant la remise en place de l'élément.

RÉF. KIT-AZOTE-MAXI

Le kit comprend:

- L'appareil à souder plastique

- 1 Grattoir avec 1 lame RÉF. GRATK075

- 1 Rouleau de surface

- 230V - 50/60Hz

- Pression d'air (entrée): 6-8 bar

- Flux azote (sortie): 15-20L/MIN

- Température: 450-500°C

- Poids: 16.5kg

- Dimension: 460x615x890 mm

CONSOMMABLES EN OPTION:

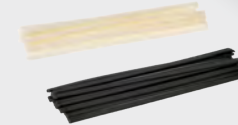

- RÉF. PP-AZOTE-NP 1 x 15 baguettes PP noir plat

- RÉF. PP-AZOTE-NT 1 x 15 baguettes PP noir triang.

- RÉF. PP-AZOTE-BP 1 x 15 baguettes PP blanc plat

- RÉF. PP-AZOTE-BT 1 x 15 baguettes PP blanc triang.

AGRAFES & RÉPARATION PLASTIQUES PAR COLLAGE

REAPPROVISIONNEMENT AGRAFES SUPPLEMENTAIRES diam 0.8



AGRAFES EN ANGLES V

- Sachet de 100 Réf. 283
- Blister de 100 Réf. 283-SA
- Sachet de 100 «auto-cassantes» Réf. 283CAS
- Blister de 100 «auto-cassantes» Réf. CAS283-SA



AGRAFES EN W

- Sachet de 100 Réf. 281
- Blister de 100 Réf. 281-SA
- Sachet de 100 «auto-cassantes» Réf. 281CAS
- Blister de 100 «auto-cassantes» Réf. CAS281-SA



AGRAFES EN 3 POINTS M

- Sachet de 100 - Réf. 282
- Blister de 100 - Réf. 282-SA
- Sachet de 100 «auto-cassantes» Réf. 282CAS
- Blister de 100 «auto-cassantes» Réf. CAS282-SA



AGRAFES EN S

- Sachet de 100 Réf. 284
- Blister de 100 Réf. 284-SA



POINÇONS DE PERÇAGE PARE-CHOCS

Pour une perforation rapide et parfaite du pare-choc en plastique, sans bavure. (A utiliser avec une visseuse ou une clé à cliquet). Le perçage peut-être de l'extérieur vers l'intérieur ou vis et versa. Le perçage de l'extérieur vers l'intérieur n'a pas d'incidence sur les pare-chocs déjà peints. Le kit comprend: 1 forêt hélicoïdal diam 8mm (pour trou

de centrage) et 6 poinçons. Livré dans une petite valisette.
- Diamètre des poinçons: 1 x 17mm -1 x 18mm -1 x 19mm -1 x 20mm -1 x 21mm - 1 x 22mm

RÉF. KIT-POINCON

NOUVEAU

CARTOUCHE FLEXIBLE



Colle polyuréthane noire bi-composant, flexible, sèche très vite, reste souple et élastique. Il est possible de peindre dessus. Est utilisée pour coller ou réparer les endroits nécessitant un matériau flexible et un séchage rapide. Colle sur le bois, métal, plastique, fibre de verre, céramique et la plupart des substrats. Peut être peint.

Cartouche de 178ml
Réf. : PL1030
Cartouche de 50ml
Réf. : PL030

CARTOUCHE RIGIDE



Colle polyuréthane noire bi-composant, rigide. Est utilisée pour coller ou réparer les endroits nécessitant un matériaux durable et en un temps d'installation rapide.

Colle sur le bois, métal, plastique, fibre de verre, céramique et la plupart des substrats. Peut être peint.
Cartouche de 178ml
Réf. : PL1050
Cartouche de 50ml
Réf. : PL050

CARTOUCHE RAPIDE CLAIRE



Pour le collage et la reconstruction. Colle transparente, pour la fixation de pattes de phares. Peut être peint.

Cartouche de 178ml
Réf. : PL1045
Cartouche de 50ml
Réf. : PL045



PISTOLET

Pour cartouche de 178ml
Réf. : PL1900



Pour cartouche de 50ml
Réf. : PL900



TOILE DE RENFORCEMENT

Largeur: 15cm - Longueur: 180cm
Réf. : PL1904

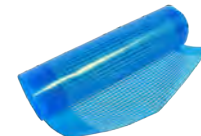

TOILE DE RECOUVREMENT

Largeur: 15cm - Longueur: 180cm
Réf. : PL1903



KIT REPARATION PLASTIQUE BI-COMPOSANT 178ML

Contenant :

- 1 Pistolet (réf.PL1900)
- 1 Cartouche flexible 178ml (réf.PL1030)
- 1 Cartouche rigide 178ml (réf.PL1050)
- 1x12 Buses mixeuses (réf.PL1301)
- 1 Dégraissant en125ml (réf.PL1910)
- 1 Primer en 200ml (réf.PL1924)
- 1 Rouleau toile de recouvrement (PL1903)
- 1 Rouleau toile de renforcement (réf.PL1904)
- 1 Mastic de réparation plastique (réf.MRP500)

Réf. : PLAST178



KIT REPARATION PLASTIQUE BI-COMPOSANT 50ML

même composition que la réf.PLAST178 avec des produits en 50 ml .

Soit:
2 x Réf.PL-030 et
2 x Réf. PL-050

Réf. : PLAST50

PHOTOS NON CONTRACTUELLES

CONSOMMABLES RÉPARATION PLASTIQUE



Q-BOND COLLE UNIVERSELLE ULTRA FORTE SÉCHAGE RAPIDE POUR MULTI SUPPORTS

Q-Bond fonctionne sur la plupart des plastiques, durs/ rigides comme l'ABS. Sur le bois, le PVC, le graphite carbone, la fibre de verre, la bakélite. Sur la plupart des métaux, surtout sur les alliages malléables comme l'aluminium, le magnésium, la fonte coulée. Sur la plupart des surfaces en caoutchouc.

Possibilité de réparations :

- Joints - courroies - sangles caoutchouc - Réparation des pièces en aluminium - Renforcement et remplacement des pièces en plastique - Remplissage des brèches - Pare-chocs - Radiateurs - Calandres - Carénages - Réservoirs automobiles, résiste à l'essence et au gaz - Les batteries - bois - PVC, fibre de verre, bakélite...

Q-BOND EST UNE COLLE POUR LA RÉPARATION ET L'ASSEMBLAGE QUI RÉSISTE À 180° ET 90 BARS DE PRESSION

2 conditionnements possibles:

KIT Q-BOND STANDARD

Comprenant :

- Colle 20g x 2
- Poudre grise x 1 (Aluminium et métal)
- Poudre noire x 1 (Plastique)

Ref. : Q-BOND-S

KIT Q-BOND PROFESSIONNEL

Comprenant :

- Colle 20g x 6
- Poudre grise x 1 (Aluminium et métal)
- Poudre noire x 2 (Plastique)

Ref. : Q-BOND-PRO



MASTIC DE REPARATION PLASTIQUE

Pour réparation et finition. Peut être peint. Boîte de 500g

Ref. : MPR500



BUSES MIXEUSES (X12)

Cartouche de 178ml

Ref. : PL1301

Cartouche de 50ml

Ref. : PL902



DEGRAISSANT

A base d'eau (sans solvant), de haute qualité, spécialement conçu pour les pièces en plastique et toutes autres surfaces. Enlève la poussière, l'huile, la graisse et dégage des agents de façon efficace. Rapidement sec.

Flacon de 125ml

Ref. : PL1910



PRIMER AEROSOL

Primer de haute qualité, transparent, spécialement conçu pour les pièces en plastique.

Flacon de 200 ml

Ref. : PL1924



RESTRUCTURANT PLASTIQUE NOIR

Permet de restituer l'aspect granité d'origine des éléments plastiques automobiles réparés (pare-chocs, spoilers, baguettes latérales, etc). S'utilise avant la mise en peinture. Il est compatible avec toutes les peintures plastiques et tout particulièrement avec nos peintures pour éléments plastiques. Ne nécessite pas de primaire d'adhérence, sous réserve d'un nettoyage et d'un dégraissage parfait du support à peindre. Produit conforme aux cahiers des charges constructeurs.

Conditionnement(s) :

- Aérosol 400ml
Ref. : RP400



PEINTURE POUR PLASTIQUE

C'est une peinture à séchage rapide. Haut pouvoir couvrant et bonne tenue dans le temps. Pour la mise en peinture ou les accords sur pièces plastiques intérieures et extérieures des véhicules, auxquelles il redonne l'éclat du neuf. Par exemple, après une réparation de pare chocs ou après un restructurant élément plastique.

Conditionnement(s) :

- Aérosol 400ml
Couleur : Noir
Gris foncé
Ref. : PP400N
Ref. : PP400GF



RENOVATEUR PLASTIQUE

Ce produit rénove tous les plastiques laissant un brillant mat. Il possède des propriétés antistatiques, résiste à l'eau et à la poussière. Utilisé dans l'industrie, l'automobile et le bâtiment. Sans silicone.

Conditionnement(s) :

- Aérosol 500ml
Ref. : 783

COLLES UNIVERSELLES/METAL - PRODUITS CARROSSERIE



COLLE SUPER PUISSANTE CYANOACRYLATE

Colle cyanoacrylate à prise rapide, qui peut être utilisée pour les applications les plus diverses. Elle a d'excellentes propriétés de couverture et un temps de collage très court. Elle est utilisée pour les collages de plastiques, caoutchouc, métaux, textiles, cuir, bois, céramiques, etc.

Ref. 990020



COLLE UNIVERSELLE DE CONTACT

Colle de contact néoprène pour usage général avec d'excellentes propriétés de vieillissement, résistant à la chaleur, facile à poser. Elle est utilisée pour coller des pièces en bois, des feuilles laminées, bords vernis, plastique, cuir, textile, liège, matériaux en mousse souple, PVC, métaux, céramiques et beaucoup d'autres matériaux.

Conditionnement(s) :
- NM317 SPRAY 400ml
Ref. 990061
- Boîte de 1kg
Ref. 990062



COLLE-MASTIC STRUCTURALE POLYURETHANE

Colle élastique séchant rapidement que l'on peut peindre. Adhère sur tôle apprêtée et peinte, polyester, PVC rigides, béton, caoutchouc, bois, verre et matériaux en pierre. Couleur : Blanc, Gris, Noir

Conditionnement(s) :
- Cartouche de 310ml

Ref. : PUD500BLANC
Ref. : PUD500NOIR
Ref. : PUD500GRIS



COLLE METAL BI-COMPOSANT

La colle pour métal 1060 est un adhésif bi-composants à base de polyuréthane, thixotropique, de couleur noire, inodore et qui est principalement utilisé dans le secteur de la carrosserie automobile. Il permet de faire des réparations rapides et faciles sur presque tous les types de dommages sur les pièces en métal.

Conditionnement(s) :
- Cartouche de 178ml
Séchage 20 min: Ref. 1060-20
Séchage 60 min: Ref. 1060-60



MASTIC POLYESTER UNIVERSEL

Mastic polyester - application sur tout support. Très bonne ponçabilité.

Conditionnement(s) :
- Boîte de 2kg
Ref. : MPU2 - 2kg



MASTIC ALU METALLIC

Mastic polyester à particules d'aluminium pour le remplissage d'irrégularités de surface. Non poreux et grande facilité de masticage. Très bonne ponçabilité et faible poussière de ponçage.

Conditionnement(s) :
- Boîte de 2kg
Ref. : MAM2



MASTIC POLYESTER FIBRE DE VERRE

Mastic polyester armé de fibre de verre pour le remplissage d'irrégularités profondes, réparation d'éléments de carrosserie perforés non porteurs. Application directe sur surfaces métalliques et grand pouvoir garnissant. Excellente adhérence, flexibilité permanente et ponçage facile.

Conditionnement(s) :
- Boîte de 2 kg
Ref. : MPV2



RESINE POLYESTER

Spécialement élaboré pour les travaux de réparation et de moulage. Offre une bonne adhérence sur les métaux, le plastique, etc... Produit souple et durcissement rapide. Possibilité d'utilisation même par basse température.

En fut : nous consulter
Conditionnement(s) :
- Boîte de 1kg
Ref. : RP1



MAT DE VERRE

Tissu fibre de verre pour la réparation de trous sur les parties de carrosserie et matière synthétiques renforcées de fibre de verre à forte résistance mécanique. Tissus tressé fin.

Conditionnement(s) :
- Le m²
Ref. : TOILE109

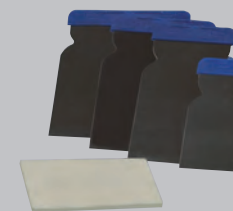

SPATULES

Pour l'application des mastic et autres.

Conditionnement(s) :
- Boîte de 4 spatules
+ 1 caoutchouc
Ref. : SP5

PRODUITS CARROSSERIE



JOINT MASTIC D'ETANCHEITE PULVERISABLE

Joint pulvérisable gris applicable au pistolet est un produit mono-composant, qui durcit à l'humidité de l'air. Il reproduit la finition d'origine, permet d'effectuer des effets de vague, joint, etc... Il est utilisé pour les travaux d'étanchéité mastic sur les jointures de carrosserie. Peut être peint mouillé sur mouillé sans promoteur d'adhésion dans les 3 heures qui suivent. Produit exempt d'isocyanate et de silicone. Application avec le pistolet Body 400

Conditionnement(s) :
- Cartouche de 310ml
Réf. : 400



PISTOLET BODY 400 + BUSES

Pistolet body 400 conçu pour la pulvérisation du joint mastic ref.400. La pression ainsi que le débit du produit sont réglables. Il pèse 1Kg, utilisation entre 3 et 8 bars. Un kit de buse est livré avec le pistolet afin d'effectuer les joints les mieux adaptés.

Réf. : BODY400



LUBRIFIANT

Lubrifiant protégeant le métal de la rouille et de la corrosion, libère les mécanismes bloqués, repousse l'humidité, et lubrifie les petits mécanismes. Il élimine également les taches de graisses et autres marques sur la plupart des surfaces.

Conditionnement(s) :
- Aérosol de 400ml
Réf. MS-40/400



JOINT MASTIC AU PINCEAU

Pour la reconstitution et l'étanchéité des éléments de carrosserie tel que planchers, coffres, têtes d'amortisseurs, chevauchements de tôles, compartiment moteur, etc. Application au pinceau séchage rapide. Ne fend pas même en forte épaisseur. Élasticité permanente, conserve les traces de pinceau et permet de restituer les structure d'origine. Résiste aux huiles et carburants. Peut être peint après séchage.

Conditionnement(s) :
- Boîte de 1kg
Réf. : 401



GUIDE DE PONÇAGE PEINTURE LAQUE NOIR MAT

Peinture de base acrylique se caractérisant par un séchage très rapide, un haut pouvoir couvrant et une bonne tenue d'application. Sa haute pigmentation permet de restituer la couleur tel qu'à l'origine. Il se caractérise par la spécificité de pouvoir être employé comme guide de ponçage. Sa polyvalence offre une utilisation dans de nombreux domaines tel que la carrosserie, l'industrie, mais aussi l'habitation, etc... Protège également de la corrosion.

Conditionnement(s) :
- Aérosol 400ml
Réf. : GPN400



DEGRIPPANT

Dégrippant à haut pouvoir pénétrant qui dissout la rouille rapidement et agit comme lubrifiant.

Conditionnement(s) :
- Aérosol 400ml
Réf. : DA400



GRAISSE BLANCHE HYDROFUGE

Graisse blanche hydrofuge pour les pièces en mouvement. Graisse lubrifiante thixotrope pour les pièces soumises aux fortes pressions, aux chocs et oscillations. La graisse blanche imperméabilise le support à traiter et possède d'excellentes propriétés anti-corrosion. N'affecte pas les caoutchoucs. Résistant à la température jusqu'à + 150°C. Après application, dépose un film de protection longue durée.

Conditionnement(s) :
- Aérosol 400ml
Réf. : GBH400



AEROSOL ZINC ANTI-CORROSION

Produit de protection antirouille avec des qualités à long terme. Il adhère à tous les métaux, résiste à l'eau et protège de la rouille. Le produit est composé de 95% de zinc et de 5% de résine synthétique. Cette combinaison donne une excellente protection. Tout d'abord le zinc donne à la surface métallique une protection antirouille cathodique et ensuite la résine synthétique protège le métal. Conducteur entre deux tôles pour la soudure par point.

Conditionnement(s) :
- Aérosol 400ml
Réf. : 443

PRODUITS CARROSSERIE ET NETTOYAGE



PEINTURE LAQUE NOIR SATINE

Peinture de couleur noire satiné, qui se caractérise par un séchage rapide, un haut pouvoir couvrant et une bonne tenue d'application. Sa haute pigmentation permet de restituer la couleur telle qu'à l'origine. Sa polyvalence offre une utilisation dans de nombreux domaines tels que l'industrie, la carrosserie mais aussi l'habitation, etc...

Conditionnement(s) :
- Aérosol 400ml
Réf. : LNS400



PEINTURE LAQUE GRIS METAL

C'est un produit à séchage rapide. Haut pouvoir couvrant et bonne tenue dans le temps. Ravive les peintures des jantes, et éléments de carrosserie.

Conditionnement(s) :
- Aérosol 500ml
Réf. : LGM400



NETTOYANT DEGRAISSANT ANTI-SILICONE

Dégraissant avant peinture - Anti-silicone sans CKW - exempt de dérivés chlorés. Nettoyeur de surface à séchage rapide et élimine complètement les silicones, graisses, huiles avant la mise en peinture des véhicules. Il permet de nettoyer aisément avant peinture, les poussières de ponçage mastics, sous-couches, ainsi que les films d'huiles et de graisses (formant du silicone), afin d'obtenir des fonds propres pour l'application du processus de réparation. Grâce à son temps de séchage très court, la mise en peinture est possible et ce, déjà après quelques minutes. Il peut également être employé comme dégraissant à séchage rapide pour les surfaces métalliques et pièces neuves.

Conditionnement(s) :
- Bidon de 5 Litres Réf. : AS5
- Bidon de 25 Litres Réf. : AS30



AEROSOL CUIVRE

Spécialement élaboré pour les travaux de carrosserie, soudure et décoration. Aérosol anti-corrosion, favorisant la soudure par points. Il sèche rapidement. Contient 99% de cuivre pur.

Conditionnement(s) :
- Aérosol 400ml
Réf. : AC400



GOMME À DÉCAPER

Gomme permettant le décapage des autocollants, emblèmes, etc sur les carrosseries automobile.

Réf. : 7007



SHAMPOING CARROSSERIE

Nettoie les carrosseries en profondeur, à diluer de 8% à 10% dans l'eau 30 litres

Conditionnement(s) :
- Bidon de 30L
Réf. : SL30



NETTOYANT POLYVALENT

Nettoyant / dégraissant pour les pièces de freins, d'embrayages, carburateurs, pompes et dégraisse sans peine le métal, les vitres et céramiques, le silicone, graisse et autres impuretés, sans provoquer de formation de poussières. Le produit est exempt de dérivés chlorés, de plomb, de cadmium, de nickel tel que Polychlorobiphényle.

Conditionnement(s) :
- Aérosol 500ml
Réf. : 7230



NETTOYANT VITRE

Produit de nettoyage des pare-brise, vitres et rétroviseurs. Enlève les traces d'huile, de silicone, d'insecte et de poussières. Utilisé dans l'industrie, l'automobile et le bâtiment.

Conditionnement(s) :
- Aérosol 750ml
Réf. : 768
- Bidon de 5 litres
Réf. : 769
- Bidon de 30 litres
Réf. : 770

PRODUITS DE NETTOYAGE CARROSSERIE



PISTOLET PNEUMATIQUE DE NETTOYAGE

Pour le nettoyage de l'intérieur et l'extérieur des véhicules. Fonction pulvérisation et séchage. Idéal pour un nettoyage rapide et complet (Endroits confinés, sièges, plafonnier, tapis, etc ...)

Réf. : CYCLONE

S'utilise avec le cyclone



NETTOYANT EXTERIEUR

Dégraissant polyvalent pour laver, rénover et préparer les automobiles. Il contient un agent anticorrosion et ainsi qu'un agent tensio-actif spécialement étudiés pour l'automobile. PH Alcalin
- Bidon de 5 Litres (environ 150 véhicules)

Réf. : VB20010005
Dilution à 15%

S'utilise avec le cyclone



NETTOYANT INTERIEUR

Le nettoyant intérieur permet de nettoyer tout l'habitacle d'un véhicule. Il s'applique sur tous supports (tissus ; plastique ; cuirs ; bois ; métaux ; vitres...)
Bidon de 5 Litres (environ 150 véhicules)

Réf. : VB2020005
Dilution à 10%

NOUVEAU

PRODUIT RECYCLÉ
« 100% BRIQUE DE LAIT »



BOBINE D'ESSUYAGE "ÉCOLOGIQUE"

Les avantages:
- Pas de décoloration
- Pas de délitage ou de peluchage
- Plus absorbante que la bobine chamois
- 2 x 1000 feuilles

Dimensions: L.30 x l.22 cm
Poids total du colis: 4.8 kg
Matière première Fibre de cellulose
Nombre de feuilles 1000/Rouleau
Couleur Havane
Hauteur de feuille (mm) 220
Longueur de feuille (mm) 300
Nombre de plis 2
Longueur rouleau (m) 300
Grammage 18,5 ±1gr
Diamètre rouleau (mm) 280
Diamètre mandrin (mm) 63

RÉF. BOB-FIBRE



BOBINE D'ESSUYAGE

Bobine essuie tout en papier 2 x 22 g/m²
2 rouleaux de 1000 feuilles, soit un total de 2000 feuilles. 37 x 38 cm prédécoupées.

Réf. : BOBINE



LINGETTES PRE-IMPREGNEES

Lingettes très résistantes, d'environ 26,5 x 31,0 cm. Elles sont tout particulièrement appropriées pour nettoyer les mains de polyuréthane, de graisse et autres souillures, y compris la plupart des surfaces plastiques. Une fois vos mains nettoyées, la lingette dispose d'encore suffisamment d'agent actif pour nettoyer également les outils, la boîte à outils, l'établi ou autres appareils. Utiliser les lingettes telles quelles, sans addition d'eau.

Conditionnement(s) :
- Tonnelet de 72 lingettes
Réf. : LPI72



GEL MICROBILLES VEGETALES

Gel microbilles végétales, efficace contre les salissures spécifiques (peintures, colles pare-brise, encres, résines, laques, etc...)
Conforme à la norme AFNOR NFT 73-102.

Conditionnement(s) :
- Pot 1 kg
Réf. : SM1



DISTRIBUTEUR A SAVON 1KG

Distributeur avec extraction poussoir, s'adapte sur nos boîtes de savon réf. SM1
Boîte de savon non fournie

RÉF. DIST1-SAV

NOUVEAU



NETTOYANT MAIN

Le savon main est un détergent de couleur beige qui contient une granulation fine qui agit délicatement sur la peau. Il ne contient ni solvant, ni alcalin et est biodégradable. Ce détergent est antiseptique et doux pour la peau et enlève toutes sortes de pollutions légères, à l'exception de peintures et laques. Économique à l'emploi. Agréer par la médecine du travail.

Conditionnement(s) :
- Seau 10 kg
Réf. : SM10



DÉVIDOIR POUR BOBINE D'ESSUYAGE

Réf. : DEVIDOIR

PRODUITS DE NETTOYAGE CARROSSERIE - ASPIRATEURS

NOUVEAU



**PULVERISATEUR
1,5L avec buse à
mousse incluse**

Idéal pour le nettoyage de vitres. Buse réglable en polyéthylène. Possibilité de bloquer le levier pour un jet continu ou pour la mise en sécurité, Adapté également pour produits acides Plus compétitif que le POLY2 (± 30% moins cher).

Réf. POLY1500



**PULVÉRISATEUR
DE PRODUITS**

Spray 500ml
Réf. : PUL500



**RACLETTE
SOUPLE
D'ESSUYAGE**

Raclette en silicone flexible. Permettant d'épouser plus facilement les surfaces à sécher. Utilisable sur le verre et sur la carrosserie.

Réf. FLEXI-BLADE

NOUVEAU



**CHIFFONS
D'ESSUYAGE**

Chiffon polycoton blanc - 10kg - Recyclage textile, conteneur à vêtements
Composé de tissus de type chemise, drap..... majoritairement polycoton blanc, ou légèrement écru.

Réf. CEB-10

Chiffon Jersey blanc 10kg - Tissu plus absorbant Recyclage textile, conteneur à vêtements
Composé de tissus de type maillots de corps, de tee-shirt et de tout autres types de mailles blanches jersey 100% coton
Dimension: 60x60 ou 80 x 80cm

Réf. CEJYB-10



ASPIRATEUR ASP-2000

Aspirateur en acier bi moteur 2000 w - 220V-240V.
Capacité de cuve 60 litres.
Tension d'entrée (kW) : 2 kW mono-phasé.
Aspiration : 25 KPa.
Flux : 106 L/s.
Diamètre de cuve : 420 mm.
Dimensions hauteur : 938 mm.
Niveau sonore décibel : 84 dB(A).
Fonction : sec et mouillé.
Matière de la cuve : Acier inoxydable.
Longueur câble environ 7M
Livré avec accessoires ci-contre

Réf. : ASP-2000



ASPIRATEUR ASP-1000

Aspirateur en acier bi moteur 1000 w - 220V-240V.
Capacité de cuve 15 litres.
Tension d'entrée (kW) : 1 kW mono-phasé.
Aspiration : 21 KPa.
Flux : 48 L/s.
Diamètre de cuve : 320 mm.
Dimensions hauteur :
H: 650mm x L: 460mm x l: 420mm
Fonction : sec et mouillé.
Matière de la cuve : Acier inoxydable.
Longueur câble environ 7M
Livré avec accessoires ci-contre

Réf. : ASP-1000

ACCESSOIRES EN RÉAPPROVISIONNEMENT SUR DEMANDE



Réf. ASP-2000-BROSSE

Brosse pour ASP-2000

Réf. ASP-1000-BROSSE

Brosse pour ASP-1000

Réf. ASP-2000-RALLONGE

Rallonge pour ASP-2000

Réf. ASP-1000-RALLONGE

Rallonge pour ASP-1000

Réf. ASP-2000-BROSSE-POIL

Brosse poil pour ASP-2000

Réf. ASP-1000-BROSSE-POIL

Brosse poil pour ASP-1000

Réf. ASP-2000-LARGE-LIQUIDE

Bec large spécial liquide pour ASP-2000

Réf.

ASP-1000-LARGE-LIQUIDE

Bec large spécial liquide pour ASP-1000

Réf. ASP-2000-BEC

Bec pour ASP-2000

Réf. ASP-1000-BEC

Bec pour ASP-1000

Réf. ASP-2000-TUYAU

Tuyau pour ASP-2000

Réf. ASP-1000-TUYAU

Tuyau pour ASP-1000

Attention livré sans l'embout d'origine.

(se visse sur tuyau, à récupérer)

Réf. ASP-2000-71

Chassis plastique pour ASP-2000

Réf. ASP-1000-71

Chassis plastique pour ASP-1000

Réf. ASP-2000-ROUE

Roue d'aspirateur pour ASP-2000

Réf. ASP-1000-ROUE

Roue d'aspirateur pour ASP-1000



NOUVEAU

**ASPIRATEUR
BATTERIE MILWAUKEE
18V LITHIUM-ION**

Réf. : ASP-MIL

Aspirateur à batterie MILWAUKEE complet:

- Support de stockage embarqué des accessoires
- Filtre eau / poussières lavable
- Filtre haut rendement 99,7% pour piéger les poussières fines
- Moteur haute puissance 28 V
- Fort puissance d'aspiration
- Idéale pour petits travaux
- Stockage embarqué du flexible
- Capacités solides/liquides 9,6 l/7,5 l
- Tuyau Ø/longueur 32 mm/1,6 m
- Longueur tuyau 160 cm - Débit d'air 21,25 l/sec.
- Dépression 80 mbar - Poids 5,4 kg
- Livré en emballage carton
- Filtre lavable - Flexible - Bec large
- Livré sans batterie et sans chargeur

Accessories :

REF. PWR-5063 Chargeur

REF. PWR-5018 Batterie Lithium 18 V - 2.0 Ah

REF. PWR-5020 Batterie Lithium 18 V - 4.0 Ah

REF. PWR-5021 Batterie Lithium 18 V - 5.0 Ah



Tuyau pour Milwaukee
REF. ASP-MIL-TUYAU

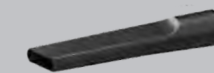

Buse ronde pour Milwaukee
REF. ASP-MIL-BROD



Buse plate pour Milwaukee
REF. ASP-MIL-BPT

PHOTOS NON CONTRACTUELLES

DEGRIPPAGE INDUCTION ET DECAPAGE CARROSSERIE



KIT DEGRIPPAGE PAR INDUCTION

220V - L. Cable alimentation 2.5M
- Long cable de l'appareil: 1.5M

REF. KIT-INDUCTION-DEG

Comprenant:

Appareil induction dégrillage

REF. DEG-120A Diam. intérieur de l'embout: 17 mm

REF. DEG-120B Diam. intérieur de l'embout: 20 mm

REF. DEG-050C (pour monogrammes)

Embout diam. extérieur 50 mm

REF. DEG-128D Diam. intérieur de l'embout: 24 mm

REF. DEG-128E Diam. intérieur de l'embout: 28 mm



OPTION



EMBOUT
POINT CHAUD
INDUCTION
DEBOSELAGE

REF. DEG-COILF



FIL SOUPLE
DEGRIPPAGE
INDUCTION

REF. DEG-FIL92G

MACHINE A DECAPER

La machine enlève facilement les revêtements dessous de caisse et la rouille, même dans les endroits difficilement accessibles. L'appareil enlèvera la peinture facilement, plus particulièrement dans les arrondis et bords, retire les joints d'étanchéité, fonte et liaisons de soudure sur surface propre, ainsi que les filetages sans endommager la surface de métal. Les brosses de décapage sont dotées de poils en forme U encreés de tissu polyamide. Fabriqué en carbone, les poils possèdent des pointes avec traitement à chaud qui leur permettent de se concentrer sur leur zone de percussion durant la rotation. La vibration des brosses est diminuée par les coussins d'air, ce qui permet d'amortir chaque percussion, donc les vibrations. La rotation complète et l'énergie cinétique déployée est appliquée à la percussion initiale. Opération sans vibration. Les brosses flexibles sont introduites avec un système de verrouillage et sécurisé avec des bras de protection. La force centrifuge créée par la rotation permet de s'assurer de la bonne fixation de la brosse et travaille comme en fonctionnement par coussins d'air.

Caractéristiques techniques :

Poids : 2.2 kg

Diamètre de tuyau requis (intérieur) : 9,5 mm (3/8)

Pression d'air : 6,2 bars (90 PSI)

Vibration : 1m/sec2

- Raccord d'air : 1/4

- Vitesse de rotation : 3500 Tours minutes

- Consommation d'air moyenne : 0,5 m3 / min

- Niveau sonore : 83 dB(A)



KIT VERSION PNEUMATIQUE HAUT DE GAMME

Comprenant :

- Décapeuse pneumatique
- Adaptateur 23 mm
- Adaptateur 11 mm
- 1 brosse noire grain épais, 23 mm
- 1 brosse noire grain épais, 11 mm
- 1 brosse ochre, grain moyen 11 mm
- 1 brosse verte, grain fin 11 mm
- 1 gomme à décaper

Livrés dans une valise thermoformée.

REF. SP-121-BMC



KIT VERSION ELECTRIQUE HAUT DE GAMME

Comprenant :

- Décapeuse électrique
- Adaptateur 23 mm
- Adaptateur 11 mm
- 1 brosse noire grain épais, 23 mm
- 1 brosse noire grain épais, 11 mm
- 1 brosse ochre, grain moyen 11 mm
- 1 brosse verte, grain fin 11 mm
- 1 gomme à décaper

Livrés dans une valise thermoformée.

REF. SE-206-BMC

BROSSE ACIER BLEUE FINE

Même fonctions que la brosse bleue en acier inoxydable, mais avec un effet sablé pour les surfaces qui doivent être plus rugueuses. Poils Ø 0.5 mm en acier inoxydable, pointes arrondie



Largeur: 23mm - Lot de 5
REF. MB-007-05



Largeur: 11mm - Lot de 5
REF. MB-031-05



GOMME A DECAPER POUR MACHINE A DECAPER

Pour le retrait des lettres vinyles, résidus d'adhésifs, monogrammes, autocollants, double face sur des surfaces en peinture acrylique ou des surfaces métalliques, bois et aluminium. Largeur: 31 mm
REF. ZU-010

BROSSE ACIER NOIRE EPAISSE

Enlève les revêtements dessous de caisse, et les composants d'étanchéité. Particulièrement recommandé pour les zones avec des jointures de soudage, les contours et les bords. Effet sablé. Poils: Ø 0.7 mm en acier, pointe arrondie et traités à chaud.

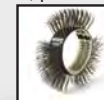

Largeur: 23mm
- Lot de 5
REF. MB-001-05



Largeur: 11mm
- Lot de 5
REF. MB-020-05

BROSSE ACIER OCRE MOYENNE

Brosse de haute performance pour retirer la rouille avec d'excellentes propriétés de nettoyage, effet sablé fin. Poils Ø 0.53mm en acier, pointes arrondie et traités à chaud

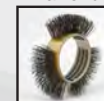

Largeur: 23mm
- Lot de 5
REF. MB-009-05



Largeur: 11mm
- Lot de 5
REF. MB-021-05

BROSSE ACIER VERTE FINE

Pour le retrait de la peinture et pour le travail de nettoyage, retire les joints d'étanchéité, fonte et liaisons de soudure sur surface propre, pas d'effet de sablage. Poils: Ø 0.5 mm en acier, pointe traitées à chaud



Largeur: 23mm
- Lot de 5
REF. MB-005-05



Largeur: 11mm
- Lot de 5
REF. MB-028-05

BROSSE ACIER BLEUE EPAISSE

Pour le retrait de la peinture et de la corrosion sur surfaces aluminium et les structures renforcées, notamment dans les zones de rivetage pour le chassis des camions, bonne adaptation dans les arrondis. Pas d'effet sablé. Poils Ø 0.5 mm en acier inoxydable avec poils droits



Largeur: 23mm
- Lot de 5
REF. MB-011-05

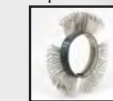

Largeur: 11mm
- Lot de 5
REF. MB-030-05

ANTI-CORROSION & INSONORISANTS



CIRE DE PROTECTION TRANSPARENTE

Une cire de protection transparente avec d'excellentes propriétés. Le produit est principalement basé sur des cires, inhibiteurs de corrosion. Le produit laisse un film de protection transparent, cireux, repoussant l'eau, et donnant une excellente protection anti-rouille. Conçu pour être utilisé dans les cavités fermées, sur les pièces détachées, etc, qui sont stockées pour de longues périodes ou transportées dans les conditions atmosphériques favorisant la rouille. Brouillard salin - 1000 h - DIN 50021

Conditionnement(s) :

- Aérosol 500ml **Ref. : FIXPEN100-0.5L**
- Boîte de 1 Litre **Ref. : FIXPEN100-1L**
- Bidon de 20 Litres **Ref. : FIXPEN100-20L**
- Bidon de 60 Litres **Ref. : FIXPEN100-60L**
- Fût de 200 Litres **Ref. : FIXPEN100-200L**



CIRE DE PROTECTION BRUN CLAIR

La cire 13-122 est un fluide brun clair de protection anti-rouille avec d'excellentes propriétés de formation de film dans les cavités ainsi que les surfaces ouvertes. Le produit laisse un film de protection cireux jaunâtre, repoussant l'eau, donnant une excellente protection anticorrosion. Conçu pour l'application dans les corps creux, portes et autres parties du véhicule. Brouillard salin - 480h - DIN 50021

Conditionnement(s) :

- Boîte de 1 Litre **Ref. : FIX13-122-1L**
- Boîte de 20 Litres **Ref. : FIX13-122-20L**
- Boîte de 60 Litres **Ref. : FIX13-122-60L**
- Boîte de 200 Litres **Ref. : FIX13-122-200L**



SOUS-CHASSIS NOIR

FIX 24-941 est un produit thixotropique visqueux de protection anti-rouille, conçu pour une protection à long terme. Excellente adhésion sur le métal peint ou nu. Résiste à la chaleur.

Couleur noire - Brouillard salin-1000 h - DIN 50021

Conditionnement(s) :

- Boîte de 1 Litre **Ref. : FIX24-941-1L**
- Bidon de 20 Litres **Ref. : FIX24-941-20L**
- Fut de 60 Litres **Ref. : FIX24-941-60L**
- Fut de 200 litres **Ref. : FIX24-941-200L**



SOUS-CHASSIS BRUN

FIX24-942 est un produit anticorrosion thixotropique sous-chassis de couleur brun chargé de paillettes, pour le traitement des véhicules, conçu pour les pièces détachées, machines, structures en fer et acier dans un environnement très corrosif. Il convient aussi en tant qu'anticorrosion de transport et stockage à long terme et sous des circonstances extrêmement corrosives. Brouillard salin - 720h - DIN 50021

Conditionnement(s) :

- Boîte de 1 Litre **Ref. : FIX24-942-1L**
- Bidon de 20 Litres **Ref. : FIX24-942-20L**
- Bidon de 60 Litres **Ref. : FIX24-942-60L**
- Fût de 200 Litres **Ref. : FIX24-942-200L**

SOUS-CHASSIS NOIR

Produit thixotropique visqueux de protection anti-rouille, conçu pour une protection à long terme. Excellente adhésion sur le métal peint ou nu. Résistant à la chaleur - Reste souple - Couleur noire

Brouillard salin-1000h à 300um - DIN 50021
Ri 0 à 400 mu couche sèche

Conditionnement(s) :

- Boîte de 1 Litre **Ref. : FIX2.478**



INSONORISANT ANTI-GRAVE NOIR OU GRIS

Insonorisant et anticorrosion, élastique permanent, de texture d'origine, que l'on peut peindre. Protection du sous-chassis des véhicules, des logements de roue, spoilers et appuis. Protège de la rouille et des gravillons. 720h - DIN 50021

Conditionnement(s) :

- Couleurs : Gris
- Aérosol 500ml **Ref. : 440-0.5L**
- Boîte de 1 Litre **Ref. : 440-1L**
- Couleurs : Noir
- Aérosol 500ml **Ref. : 445-0.5L**
- Boîte de 1 Litre **Ref. : 445-1L**



PROTECTEUR INSONORISANT À BASE D'EAU - NOIR

Insonorisant à base d'eau adapté pour la protection de l'environnement, avec des propriétés insonorisantes et anti-corrosives. Il contient 1,9% Voc. Il est possible de peindre dessus après séchage avec tous les vernis 2K, acrylique de base mais aussi à base d'eau. Une fois sec, il reste en surface un film, permettant une protection contre les variations atmosphériques. Produit ponçable.

Brouillard salin:

DIN 50021: jusqu'à 480h

Ri 0 à 350 mu couche sèche + laque

Boîte 1 Litre

Ref. : FIXC502-1L

Disponible en fût de 60L

Ref. : FIXC502-60L



FLEXIBLE DE LONGUEUR 60 CM POUR AEROSOLS
Pour propulser le corps creux dans des endroits inaccessibles.

Ref. FLEXIBLEPEN100

PISTOLETS APPLICATION



PISTOLET UBE

S'adapte sur les boîtes de 1 litre de produits corps creux, sous-chassis, insonorisant livré avec sa buse corps creux, gicleur 360° et buse sous-chassis.

Ref. : UBE



PISTOLET MULTIFONCTION

Livré avec : 1 flexible bec courbe, 1 flexible avec buse 360°, 1 flexible avec buse pulvérisation dessous de caisse, 1 flexible buse conique. S'adapte sur les boîtes de 1 litre produits corps creux, sous-chassis, insonorisant, avec possibilité de verser directement le produit dans le godet.

Ref. : MULTIFONCTION



PISTOLET HKD1

Pour l'application des produits Corps Creux Sous-Chassis et insonorisant. Appareil livré complet avec buse Corps Creux, diam. 8mm, s'utilise directement sans mettre de buse pour les produits Sous-Chassis, donne une finition granulée au revêtement. Le produit se déverse dans le godet.

Ref. : HKD1

ANTI-CORROSION & INSONORISANTS & PISTOLETS THERMIQUES



CONVERTISSEUR DE ROUILLE

Ce produit est un transformateur de rouille, une protection anti-corrosion et une couche en un seul produit. Il convertit activement la rouille existante sur le support en un complexe de fer organique stable. Il dépose une couche de protection et assure une protection longue durée contre la corrosion. Il redonne une capacité de résistance contre la corrosion grâce à son dépôt de couleur noire et grâce à l'enrichissement de résine époxy, il peut faire office de sous couche. Peut être repeint après séchage complet ou recouvert de mastic polyester. Produit à composant écologique.

Conditionnement(s) :
 - 1 litre Réf. : FIX800
 - 1 aérosol 400ml Réf. : FIX900

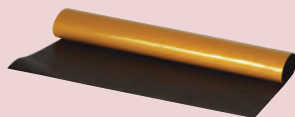

PLAQUE INSONORISANTE STRIÉE

Plaque insonorisante auto-adhésive. Protection insonorisante et anti-vibration des planchers, portières, coffres, capots, etc... Très malléable et forte adhésion. Épouse la forme du support. Compatible avec les peintures automobiles. Résistant à la chaleur jusqu'à +80°C. Pré-découpée en 250 x 500 mm.
 Vendu par 10 pièces.
 Epaisseur 2.1mm

Conditionnement(s) :
 - 500mm x 500mm Réf. : PI500



PISTOLET THERMIQUE HL 1620 S

Alimentation électrique: 230-240 V 50 Hz
 Puissance: 1600 watts
 Position: 1 - 2
 Débit d'air: 240 - 500 l/mn
 Température: 300°C-500°C
 Poids: 700 grs
 Réf. : 730017



PISTOLET THERMIQUE ELECTRIQUE

Alimentation électrique: 230V-240V - 50 Hz
 Puissance: 2000 watts
 Position: 1 - 2
 Débit d'air: 300 l/mn
 Température: 350°C-550°C
 Poids: 878 grs
 Réf. : DECAPEUR



PISTOLET ELECTRONIQUE THERMIQUE PRE - PROGRAMME AVEC ECRAN LCD

Alimentation électrique: 230V-240V- 50 Hz
 Puissance: 1600 watts
 Position: 1 - 2
 Débit d'air: 240 l/mn à 500l/mn
 Température: 300°C à 600°C
 Poids: 780 grs
 Réf. : QLE

**ACCESSOIRES
 ET AUTRES
 MODÈLES
 DISPONIBLES
 SUR DEMANDE**



BUSE POUR BAGUETTES TRIANGULAIRES

Réf. BUSE106992



BUSE 8 X 2 POUR BAGUETTES PLATES

Réf. BUSE107137



BUSE DE POINTAGE

Réf. BUSE106996



ADAPTATEUR POUR APPLICATION DE BUSES

Réf. BUSE119345

CAPOTES 2 CV & DYANE

DIFFERENTS COLORIS

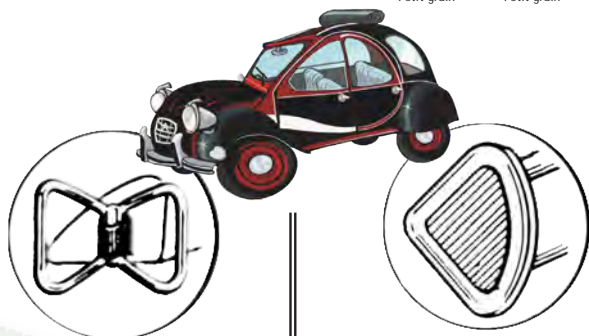
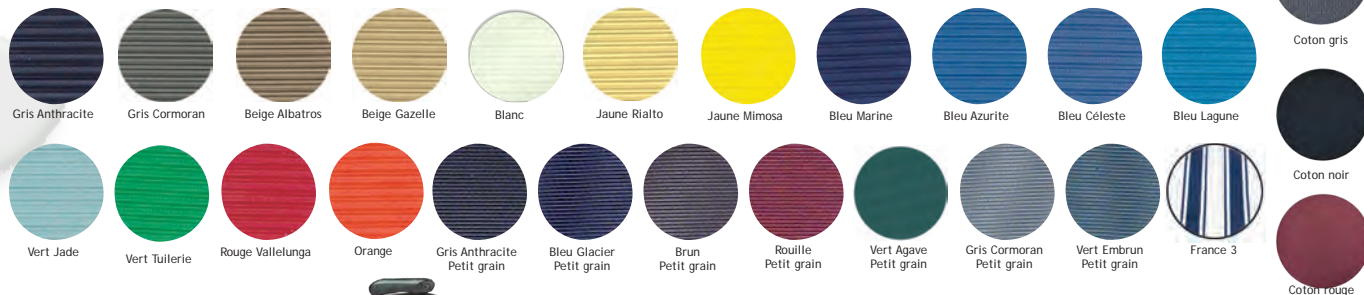

**CAPOTE 2CV
FERMETURE
EXTERIEURE**

Capote 2 CV fermeture extérieure:

Toile qualité forte
Toile petit grain ancien modèle
Toile coton/Kevlar
Toile France 3

Réf. : 114

Capote 2 CV fermeture extérieure
avec vitre dégivrante :

Toile qualité forte
Toile petit grain ancien modèle
Toile coton/Kevlar
Toile France 3

Réf. : 114VD

**CAPOTE 2CV
FERMETURE
INTERIEURE**

Capote 2 CV fermeture intérieure

Toile qualité forte
Toile petit grain ancien modèle
Toile coton/Kevlar
Toile France 3

Réf. : 115

Capote 2 CV fermeture intérieure
avec vitre dégivrante :

Toile qualité forte
Toile petit grain ancien modèle
Toile coton/Kevlar
Toile France 3

Réf. : 115VD



**CAPOTE
LONGUE**

Capote Longue avec
petite vitre :

Toile qualité forte
Toile petit grain ancien modèle
Toile coton/Kevlar

Réf. : CAPLONG

Capote Longue avec
grande vitre :

Toile qualité forte
Toile petit grain ancien modèle
Toile coton/Kevlar

Réf. : CAPLONGV



**CAPOTE
DYANE**

Capote Dyane :

Toile qualité forte
Toile petit grain ancien modèle
Toile coton/Kevlar

Réf. : 431



**ANNEAUX POUR
GARNITURES
DE SIÈGES**

Kit pour garniture de sièges
(composition : 50 anneaux avec
les crochets montés, prêts à
poser).

Réf. : 314



SANGLE

Sangle de capote.
Réf. : AY971122

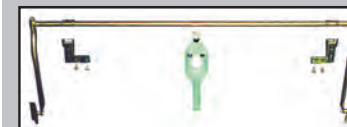

KIT ADAPTATEUR

Kit adaptateur pour transformer un
verrouillage extérieur en un verrouillage
intérieur.

Réf. : F2000

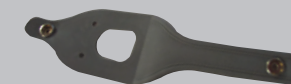

POIGNEE

Poignée pour capote 2CV et Dyane
Réf. : AY971112

PHOTOS NON CONTRACTUELLES

CISAILLER - COUPER - SERTIR - SOUDER - DÉCAPER & COLLAGE



CISAILLE 1001N DRACO

Modèle permettant la découpe de tôles
maxi 1,5mm
Réf. : 110010

Couteaux de rechange
Réf. : 1101011

**AUTRES MODÈLES
SUR DEMANDE**



BROSSES

BROSSE RONDE
- ø 75 mm sur axe ø 6
Réf. : 733600



PISTOLET A COLLE

Préchauffage de 7 min
- Point de fusion 206°C
A utiliser avec des bâtons
de colle thermofusibles

Réf. : 730002



**DÉTECTEUR DE
TENSION**

6 - 24 Volts
Réf. : 730022
Ampoule de rechange
Réf. : 730023



COLLE EN BATON

INCOLORE

ø 12 - Lg. 200 mm - 1 kg
Réf. : 730006

COLLE EN BATON



BEIGE

Baton colle super puissante x 15
Réf. : GP399

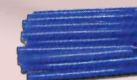

BLEU

Baton colle super puissante x 19
Réf. : GP390



VERT

Baton colle super puissante x 15
Réf. : GP391



PINCE KNIPEX

Pincés multiprises "Cobra"
Système autobloquant, réglage
précis d'une seule main par pression
de l'ergot (11 positions).

Long 250 mm
Réf. : 730362
Long 400 mm
Réf. : 730364



**PINCE MULTIPRISE
250MM**

RÉF. 551011



PINCE A BEC 210MM

RÉF. 550607



PINCE COUPANTE

• Pince coupante 200 mm
Réf. : 550804

REPARATION DIVERS & FORETS



COFFRET REPARATION BOUGIE

- Culots droits
 - 1 Taraud universel 16 x 125
 - 16 Douilles fileées taraudées
- Lg. 8 - 9.5 - 11.2 - 17.5 mm

Ref. : 79020000



KIT DE REPARATION BOUCHON DE VIDANGE

- 1 Taraud M17 x 150
- 5 Bouchons de vidange M17 x 150
- 5 Joints de vidange cote réparation

Ref. : 79022001

REAPPROVISIONNEMENT DOUILLES, CULOTS ET TARAUDS UNIVERSELS



14 x 125 - Par 10 pièces.

Lg Douille Bougie

8	9.5	Ref. : 79021408
11.2	12.2	Ref. : 79021411
17.5	19	Ref. : 79021417

Tarauds universels

16x125 Ref. : 79021600



FORETS A METAUX DIN 388 HSS

CODE	DIAM.	COND.	CODE	DIAM.	COND.
190010	1.0	10	190070	7.0	10
190015	1.5	10	190075	7.5	10
190020	2.0	10	190080	8.0	5
190025	2.5	10	190085	8.5	5
190030	3.0	10	190090	9.0	5
190031	3.1	10	190095	9.5	5
190032	3.2	10	190100	10.0	5
190033	3.3	10	190105	10.5	5
190035	3.5	10	190110	11.0	5
190040	4.0	10	190115	11.5	5
190041	4.1	10	190120	12.0	5
190042	4.2	10	190125	12.5	5
190045	4.5	10	190130	13.0	5
190049	4.9	10	190135	13.5	5
190050	5.0	10	190140	14.0	5
190051	5.1	10	190145	14.5	5
190052	5.1	10	190150	15.0	5
190054	5.4	10	190155	15.5	5
190055	5.5	10	190160	16.0	5
190056	5.6	10	190170	17.0	1
190057	5.7	10	190180	18.0	1
190058	5.8	10	190200	20.0	1
190059	5.9	10			
190060	6.0	10			
190063	6.3	10			
190065	6.5	10			
190067	6.7	10			



FORETS DOUBLE AFFUTAGE

CODE	DIAM.	COND.	CODE	DIAM.	COND.
192030	3.0	10	192041	4.1	10
192031	3.1	10	192042	4.2	10
192032	3.2	10	192045	4.5	10
1920325	3.25	10	192048	4.8	10
192033	3.3	10	192049	4.9	10
192035	3.5	10	192050	5.0	10
192040	4.0	10	192051	5.1	10



MALLETTE FORET HSS

DIN 338 type N HSS cylindrées
Jeu de 170 pièces
10 pièces par Ø de 1 à 8
(1-1,5-2-2,5-3-3,5...)
5 pièces par Ø de 8.5 à 10
(8,5-9-9,5-10)

Ref. : 205200



SELECTOR 19

Forets HSS
DIN 338 de 1 à 10 mm x 0.5

Ref. : 190000



COFFRET METAL 19

Forets HSS
DIN 338
de 1 à 10 mm x 0.5

Ref. : 191000

PHOTOS NON CONTRACTUELLES

FORETS - MECHEs - TARAUDS & OUTILS DE POSE POUR RIVETS

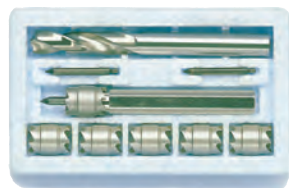

ENSEMBLE DE DEPOINTAGE

Réf. : 193100

Comprenant :

Support de fraise (1 pièce)

Réf. : 193102

Fraise de rechange (5 pièces)

Réf. : 193104

Foret à dépointer ø8 (1 pièce)

Réf. : 193108

REAPPROVISIONNEMENT À L'UNITÉ

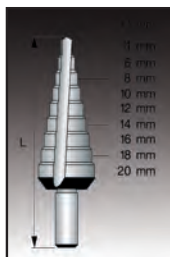

MECHE ETAGEE

Mèche étagée N°1 ø 4
- 20 mm

Réf. : 193051

Mèche étagée N°2 ø 4
- 30 mm

Réf. : 193052



FORET A DEPOINTER CARBURE

Pour tôles traitées (dureté 43HRC)
THLE
(Très Haute Limite Elastique)

Foret carbure ø8 long 80mm

Réf. : 193108C

Foret carbure ø8 long 40mm + méplat

Réf. : 193118C

Foret carbure ø8 long 44mm + méplat
pour machine VARIO

Réf. : 193113



FORET A DEPOINTER HSS

Pour tôles acier, alu, cuivre, plaques
plastique

Foret HSS ø6 - L66

Réf. : 193106

Foret HSS ø7 - L74

Réf. : 193107

Foret HSS ø8 - L80

Réf. : 193108

Foret Titane ø8 - L80

Réf. : 193109



FRAISE CARBURE POUR POINT DE SOUDURE

Taille 3 ø10 double denture

Réf. : BH675004



APPAREIL POUR OTER LES RIVETS

Notre outil d'extraction possède une extrémité inversée, cela lui permet de ce maintenir sur le rivet et de s'aligner avec la tige. Ensuite frapper l'extrémité de l'outil par petits coups et la tige du rivet sera extrait.

Réf. : DPO585



PINCE A RIVETER K25

Pour rivets :

Aluminium de 2,4 à 7,8 mm

Cuivre : de 3 à 4,8 mm

Acier de 3 à 6,4 mm

Inox de 3 à 6,4 mm

Poids 1500 gr.

Réf. : 700025



PINCE A RIVETER K39

Pour rivets :

Aluminium de 2,4 à 4,8 mm

Cuivre : de 3 à 4,8 mm

Acier de 3 à 4,8 mm

Inox de 3 à 4,8 mm

Poids 550 gr.

Réf. : 700039



COFFRET A RIVETS K39

Kit comprenant 1 pince K39
+ 1 assortiment de rivets
en aluminium Ø 3 à 4,8 mm

Réf. : 705005



PINCE A RIVETER K5

Pour rivets :

Aluminium de 2,4 à 6,4 mm

Cuivre : de 3 à 4,8 mm

Acier de 3 à 6 mm

Inox de 3 à 4,8 mm

Poids 1750 gr.

Réf. : 700005



RIVETEUSE PNEUMATIQUE RAC185

Code : 700185

Ø : 2,4 à 6 alu

avec récupération clou.

Poids : 2050 gr

Réf. : 700185

RIVETS

ALU - ACIER Tête plate

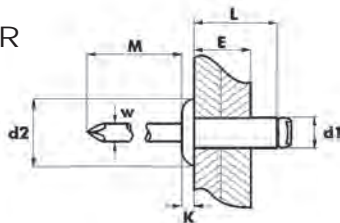

Ø 2.4 CODE	Foret = 2.5 Ep. sertir	d2 = 5 DI x L	W = 1.45 Boîte
522404	0.5 - 2.0	2.4 x 4	1000
522406	2.0 - 4.0	2.4 x 6	1000
522408	4.0 - 6.0	2.4 x 8	1000

Ø 3 CODE	Foret = 3.1 Ep. sertir	d2 = 6.5 DI x L	W = 1.80 Boîte
523006	1.5 - 3.5	3 x 6	500
523008	3.5 - 5.5	3 x 8	500
523012	7.0 - 9.0	3 x 12	500
523014	9.0 - 11.0	3 x 14	500
523016	11.0 - 13.0	3 x 16	500

Ø 3.2 CODE	Foret = 3.3 Ep. sertir	d2 = 6.5 DI x L	W = 1.80 Boîte
523205	0.5 - 2.5	3.2 x 5	500
523208	3.5 - 5.5	3.2 x 8	500
523212	7.0 - 9.0	3.2 x 12	500
523220	15.0 - 17.0	3.2 x 20	500

Ø 4 CODE	Foret = 4.1 Ep. sertir	d2 = 8 DI x L	W = 2.20 Boîte
524006	1.5 - 3.0	4 x 6	500
524007	3.0 - 4.5	4 x 7	500
524008	3.0 - 5.0	4 x 8	500
524010	5.0 - 6.5	4 x 10	500
524012	6.5 - 8.5	4 x 12	500
524014	8.5 - 10.5	4 x 14	500
524016	10.5 - 12.5	4 x 16	500
524020	14.5 - 16.5	4 x 20	500
524030	21.5 - 26.0	4 x 30	500

Ø 4.8 CODE	Foret = 4.9 Ep. sertir	d2 = 9.5 DI x L	W = 2.75 Boîte
524808	3.0 - 4.5	4.8 x 8	500
524810	4.5 - 6.0	4.8 x 10	500
524812	6.0 - 8.0	4.8 x 12	500
524814	8.0 - 10.0	4.8 x 14	500
524816	10.0 - 12.0	4.8 x 16	500
524818	12.0 - 14.0	4.8 x 18	500
524821	14.0 - 17.0	4.8 x 21	500
524824	17.0 - 20.0	4.8 x 24	500
524827	20.0 - 23.0	4.8 x 27	500
524830	23.0 - 25.0	4.8 x 30	500
524840	30.0 - 35.0	4.8 x 40	500
524850	40.0 - 45.0	4.8 x 50	500

Ø 5.8 CODE	Foret = 6.1 Ep. sertir	d2 = 12 DI x L	W = 3.20 Boîte
525816	10.0 - 11.0	6.0 x 16	500
525818	11.0 - 13.0	6.0 x 18	500
525820	13.0 - 15.0	6.0 x 20	500
525830	20.0 - 25.0	6.0 x 30	500

Ø 6.4 CODE	Foret = 6.5 Ep. sertir	d2 = 13 DI x L	W = 3.60 Boîte
526412	2.0 - 6.0	6.4 x 12	500
526415	6.0 - 9.0	6.4 x 15	500
526418	9.0 - 12.0	6.4 x 18	500
526422	12.0 - 16.0	6.4 x 22	500
526425	16.0 - 20.0	6.4 x 25	500

ALU - ACIER Tête large



C12

Ø 4 CODE	Foret = 4.1 Ep. sertir	d2 = 12 DI x L	W = 2.20 Boîte
521210	5.0 - 6.5	4 x 10	500
521216	10.5 - 12.5	4 x 16	500
521218	12.5 - 14.5	4 x 18	500
521220	14.5 - 16.5	4 x 20	500

C14

Ø 4.8 CODE	Foret = 4.9 Ep. sertir	d2 = 14 DI x L	W = 2.75 Boîte
521410	3.0 - 6.0	4.8 x 10	500
521412	6.0 - 8.0	4.8 x 12	500
521414	8.0 - 10.0	4.8 x 14	500
521416	10.0 - 12.0	4.8 x 16	500
521418	12.0 - 14.0	4.8 x 18	500
521421	14.0 - 17.0	4.8 x 21	500
521424	17.0 - 20.0	4.8 x 24	500
521427	20.0 - 23.0	4.8 x 27	500
521430	23.0 - 25.0	4.8 x 30	500
521435	25.0 - 30.0	4.8 x 35	500

**D'AUTRES MODÈLES ET
DIMENSIONS
DISPONIBLES HORS
CATALOGUE
NOUS CONSULTER**

ALU / ACIER ECLATES Tête plate

Ø 4 CODE	Foret = 4.2 Ep. sertir	d2 = 8 DI x L	W = 2.20 Boîte
593816	12.0	4 x 16	500

Ø 4.8 CODE	Foret = 5 Ep. sertir	d2 = 9.5 DI x L	W = 2.75 Boîte
594816	11.0	4.8 x 16	500
594820	16.0	4.8 x 20	500
594826	22.0	4.8 x 27	500

ALU / ACIER ECLATES Tête large C12

Ø 4 CODE	Foret = 4.2 Ep. sertir	d2 = 12 DI x L	W = 2.20 Boîte
591218	14.0	4 x 18	500

ALU / ACIER ECLATES Tête large C14

Ø 4.8 CODE	Foret = 5 Ep. sertir	d2 = 9.5 DI x L	W = 2.75 Boîte
591412	7.0	4.8 x 12	500
591414	9.0	4.8 x 14	500
591416	11.0	4.8 x 16	500
591418	13.0	4.8 x 18	500
591426	22.0	4.8 x 26	500

PHOTOS NON CONTRACTUELLES

RIVETS

ALU / ACIER COULEUR ECLATES



BLANC/LB - JAUNE/LJ

Ø 4 CODE	Foret = 4.2 Ep. sertir	d2 = 8 DI x L	W = 2.20 Boîte
593812LB/LJ	0 - 8.0	4 x 12	500
593816LB/LJ	0 - 12.0	4 x 16	500
593818LB/LJ	0 - 14.0	4 x 18	500
593820LB/LJ	0 - 16.0	4 x 20	500

BLANC/LB - JAUNE/LJ TETE
LARGE C12

Ø 4 CODE	Foret = 4.2 Ep. sertir	d2 = 8 DI x L	W = 2.20 Boîte
591216LB/LJ	0 - 12.0	4 x 16	500

BLANC/LB - JAUNE/LJ TETE
LARGE C14

Ø 4.8 CODE	Foret = 5 Ep. sertir	d2 = 14 DI x L	W = 2.75 Boîte
591416LB/LJ	0 - 11.0	4.8 x 16	500
591418LB/LJ	0 - 13.0	4.8 x 18	500

ALU/ACIER COULEUR ECLATES



NOIR

Ø 4 CODE	Foret = 4.2 Ep. sertir	d2 = 8 DI x L	W = 2.20 Boîte
593912	0 - 8.0	4 x 12	500
593914	0 - 10.0	4 x 14	500
593916	0 - 12.0	4 x 16	500
593918	0 - 14.0	4 x 18	500

Ø 4.8 CODE	Foret = 5 Ep. sertir	d2 = 9.5 DI x L	W = 2.20 Boîte
594912	0 - 7.0	4.8 x 12	500
594916	0 - 11.0	4.8 x 16	500
594920	0 - 16.0	4.8 x 21	500
594924	0 - 19.0	4.8 x 24	500

NOIR TETE LARGE C12

Ø 4 CODE	Foret = 4.2 Ep. sertir	d2 = 8 DI x L	W = 2.20 Boîte
591212AN	0 - 8.0	4 x 12	500
591216AN	0 - 12.0	4 x 16	500

NOIR TETE LARGE C14

Ø 4.8 CODE	Foret = 5 Ep. sertir	d2 = 14 DI x L	W = 2.75 Boîte
591414AN	0 - 9.0	4.8 x 14	500
591418AN	0 - 13.0	4.8 x 18	500
591420AN	0 - 15.0	4.8 x 20	500
591426AN	0 - 21.0	4.8 x 26	500

ACIER - ACIER Tête plate



Ø 4 CODE	Foret = 4.1 Ep. sertir	d2 = 8 DI x L	W = 2.40 Boîte
534010	5.0 - 6.5	4 x 10	500
534016	10.5 - 12.5	4 x 16	500

Ø 4.8 CODE	Foret = 4.9 Ep. sertir	d2 = 9.5 DI x L	W = 2.93 Boîte
534808	3.0 - 4.5	4.8 x 8	500
534816	10.0 - 12.0	4.8 x 16	500
534821	14.0 - 16.0	4.8 x 21	500

Ø 6.4 CODE	Foret = 6.5 Ep. sertir	d2 = 13 DI x L	W = 3.90 Boîte
536412	2.0 - 6.0	6.4 x 12	500
536415	6.0 - 9.0	6.4 x 15	500
536418	9.0 - 12.0	6.4 x 18	500

INOX - INOX A2 Tête plate



Ø 3 CODE	Foret = 3.1 Ep. sertir	d2 = 6.5 DI x L	W = 1.90 Boîte
543006	1.0 - 3.0	3.0 x 6	500
543008	3.0 - 5.0	3.0 x 8	500

Ø 3.2 CODE	Foret = 3.3 Ep. sertir	d2 = 6.5 DI x L	W = 2.00 Boîte
543206	1.0 - 3.0	3.2 x 6	500
543208	3.0 - 5.0	3.2 x 8	500

Ø 4 CODE	Foret = 4.1 Ep. sertir	d2 = 8.0 DI x L	W = 2.50 Boîte
543806	1.0 - 3.0	4 x 6	500
543814	8.5 - 10.5	4 x 14	500

Ø 4.8 CODE	Foret = 4.9 Ep. sertir	d2 = 9.5 DI x L	W = 3.00 Boîte
544812	6.0 - 8.0	4.8 x 12	500
544814	8.0 - 10.0	4.8 x 14	500
544816	10.0 - 12.0	4.8 x 16	500
544818	12.0 - 14.0	4.8 x 18	500

TREBOL ETOILE ALU - ALU Tête plate



Ø 4.8 CODE	Foret = 5 Ep. sertir	d2 = 8.8 DI x L	W = 2.90 Boîte
434825	4.0 - 12.0	4.8 x 24.5	200

RIVETS

ALU - ALU

Tête plate



Ø 4 CODE	Foret = 4.2 Ep. sertir	d2 = 8 DI x L	W = 2.20 Boîte
203206	1.5 - 3.5	3.2 x 6	500
203208	3.5 - 5.5	3.2 x 8	500
203210	5.5 - 7.0	3.2 x 10	500
203216	9.0 - 12.0	3.2 x 15	500

Ø 4 CODE	Foret = 4.1 Ep. sertir	d2 = 8 DI x L	W = 2.45 Boîte
204010	4.5 - 6.5	4 x 10	500
204012	6.5 - 8.5	4 x 12	500
204016	10.5 - 12.5	4 x 16	500
204020	14.5 - 16.5	4 x 20	500

Ø 4.8 CODE	Foret = 4.9 Ep. sertir	d2 = 9 DI x L	W = 2.95 Boîte
204810	4.0 - 6.0	4.8 x 10	500
204812	6.0 - 8.0	4.8 x 12	500
204814	8.0 - 10.0	4.8 x 14	500
204816	10.0 - 12.0	4.8 x 16	500
204818	12.0 - 14.0	4.8 x 18	500
204821	14.0 - 17.0	4.8 x 21	500

ALU/ACIER ÉTANCHE

Tête plate



Ø 4.8 CODE	Foret = 4.90 Ep. sertir	d2 = 9.5 DI x L	W = 2.60 Boîte
604811	5.0 - 6.5	4.8 x 11	500

ALU - ACIER MULTIGRIP

Tête plate



Ø 3.2 CODE	Foret = 3.5 Ep. sertir	d2 = 6.20 DI x L	W = 1.80 Boîte
413208	0.5 - 5.0	3.2 x 8	500

Ø 4 CODE	Foret = 4.3 Ep. sertir	d2 = 8.20 DI x L	W = 2.20 Boîte
413816	6.0 - 13.0	4 x 16.5	500

Ø 4.8 CODE	Foret = 5.1 Ep. sertir	d2 = 9.20 DI x L	W = 2.75 Boîte
414816	6.5 - 13.0	4.8 x 16.5	500

CAPUCHONS



CODE	Couleur	Boîte
690000	JAUNE	500
690001	BLANC	500
690005	NOIR	500
690006	BLEU	500



Réf. : 690002

COFFRET RIVETS

Contenant :

- 50 rivets alu/acier éclaté - Blanc 4 x 16 - Réf.593816LB
- 100 rivets alu/acier éclaté 4 x 16 - Réf.593816
- 25 rivets alu/acier éclaté - Jaune 4 x 16 - Réf.593816LJ
- 50 rivets alu/acier éclaté - Noir 4 x 16 - Réf.593916
- 25 rivets alu/acier éclaté - Blanc 4 x 16 C12 - Réf.591216LB
- 25 rivets alu/acier éclaté - Noir 4 x 16 C12 - Réf.591216AN
- 50 capuchons blancs - Réf.690001
- 50 capuchons noirs - Réf.690005

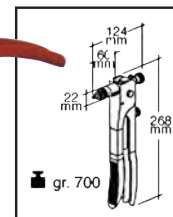

PINCE KJ17

Outil de pose pour inserts filetés :
Aluminium : de M3 à M6
Acier : de M3 à M6
Inox : de M3 à M5
Poids 735 gr.

Réf. : 700017



COFFRET KJ17

Coffret comprenant :

- 1 outil de pose KJ17 avec mandrins et enclumes M3 à M6
 - et inserts filetés M3-M4-M5-M6
- Poids 2460 gr.

Réf. : 705024



COFFRET KJ21

Coffret comprenant :

- 1 outil de pose KJ21 avec mandrins et enclumes M3 à M8
- Poids 1380 gr.

Réf. : 700021

AUTRES MODÈLES

SUR DEMANDE

OUTILS DE POSE POUR INSERTS, INSERTS & ECROUS A SERTIR

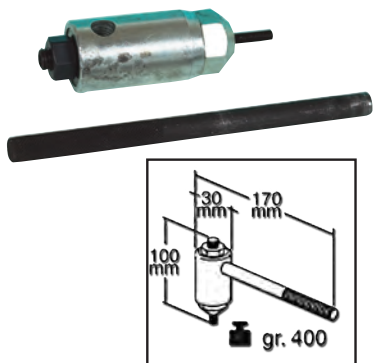

OUTIL DE POSE MONODIMENSIONNEL KJ15

Outil de pose monodimensionnel pour inserts filetés, actionné par une clé, il est conseillé surtout pour un emploi en position inconfortable ou une utilisation limitée. Poids 400 gr. Dimensions d'inserts filetés M4 à M10. Ajouter derrière le code la dimension (ex: 7015M4)

Réf. : 7015



COFFRET KJ29

Coffret comprenant :
1 pince KJ29 pour inserts filetés de M3 à M10.
Livré avec mandrin et enclumes.
Poids 2210 gr.

68

Réf. : 705009

INSERTS TETE PLATE

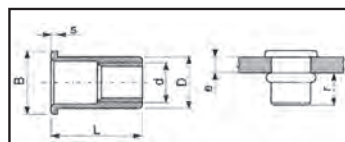

ACIER

Nouveau conditionnement par 500 pièces

Réf	Désignation	d	e	r min max	Ø + 0.05	D	B max	S	L
610040	M4 FTT/C	M4	0.3 ~ 2.5	5.5 - 6	6	5.9	9	1	11
610041	M4 FTT/L	M4	2.5 ~ 4						13
610050	M5 FTT/C	M5	0.5 ~ 3	7.2 - 7.7	7	6.9	10	1.2	13
610051	M5 FTT/L	M5	3 ~ 5						15.5
610060	M6 FTT/C	M6	0.5 ~ 2.3	7.6 - 8.2	9	8.9	12	1.5	14.5
610061	M6 FTT/M	M6	2.3 ~ 4						16
610080	M8 FTT/C	M8	0.8 ~ 3.5	9.5 - 10.1	11	10.9	15	1.5	17.5
610120	M12 FTT/C	M12	1 ~ 3.5	13.2 - 14	15	14.9	18	2	22
610121	M12 FTT/L	M12	3.5 ~ 6						25A

ALU

Réf	Désignation	d	e	r min max	Ø + 0.05	D	B max	S	L
620040	M4 FTT/C	M4	0.3 ~ 2.5	5.5 - 6	6	5.9	9	1	11
620041	M4 FTT/L	M4							13
620050	M5 FTT/C	M5	0.5 ~ 3	7.2 - 7.7	7	6.9	10	1.2	13
620060	M6 FTT/C	M6	0.5 ~ 2.3	7.6 - 8.2	9	8.9	12	1.5	14.5
620080	M8 FTT/C	M8	0.8 ~ 3.5	9.5 - 10.1	11	10.9	15	1.5	17.5
620081	M8 FTT/L	M8	3.5 ~ 6						20
620100	M10 FTT/C	M10	1 ~ 3.5	10.7 - 11.5	12	11.9	16	1.7	19

INSERTS TETE REDUITE ACIER - FTR

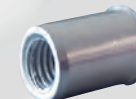
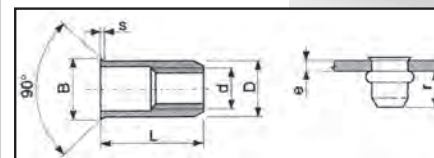

ACIER FTR

Réf	Désignation	d	e	r min max	Ø + 0.05	D	B max	S	L
650030	M3 FTR/C	M3	0.5 ~ 1.5	5.4 - 5.8	5	4.9	5.5	0.35	8.5
650050	M5 FTR/C	M5	0.5 ~ 2	8 - 8.5	7	6.9	8	0.6	12
650100	M10 FTR/C	M10	1 ~ 2.5	12.3 - 13.1	12	11.9	13.5	0.85	18

INSERTS TETE FRAISEE - ACIER

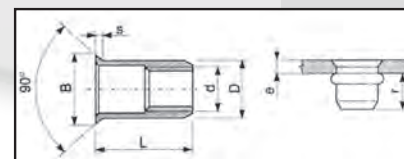

ACIER

Réf	Désignation	d	e	r min max	Ø + 0.05	D	B max	S	L
630030	M3 FTS/C	M3	2 ~ 3	4.7 - 6.3	5	4.9	8	1.5	9.5
630040	M4 FTS/C	M4	2 ~ 3.5	5.8 - 6.3	6	5.9	9	1.5	11
630050	M5 FTS/C	M5	2.5 ~ 4	6.8 - 7.3	7	6.9	10	1.5	13
630060	M6 FTS/C	M6	2.5 ~ 4	8.5 - 9.2	9	8.9	12	1.5	15

D'AUTRES MODÈLES ET DIMENSIONS DISPONIBLES HORS CATALOGUE NOUS CONSULTER

FILETS RAPPORTÉS

POSE DU FILET SIMPLE, PRATIQUE ET ÉCONOMIQUE

La pose est réalisée en vissant, le filet rapporté sur la broche filetée de l'appareil de pose, équipée de la manivelle ou du bouton, jusqu'à l'accrochage de l'engreneur sur son extrémité. Visser l'ensemble dans le taraudage jusqu'à l'implantation complète du filet, plus 1/4 à 1/2 tour.

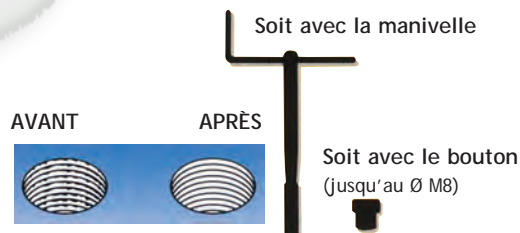

Filet abimé Filet sauvé



PERCAGE

De +0,1 à +1 du diamètre nominal de la vis



TARAUDAGE

Réalisé avec le taraud nominal



POSE

Avec la broche filetée de l'appareil, équipée de la manivelle ou du bouton.



POSE

Avec les outils de la gamme classique, ou ceux de la nouvelle gamme, pour un temps de pose encore plus réduit.



COFFRETS MULTIDIMENSIONNELS

Contenant :

15 filets 6 x 100 x 9
15 filets 8 x 125 x 12
15 filets 10 x 150 x 15
15 filets 12 x 175 x 18
1 taraud + 1 outil de pose + 1 broche + 1 rupteur.

Réf. : 750001



COFFRETS UNIDIMENSIONNELS

Contenant :

25 filets rapportés (quantités différentes suivant dimensions)
1 appareil de pose
1 taraud finisseur
1 rupteur
(voir détail dans la liste des filets rapportés p..... &).

Dimensions	Filets	Réf.	Taraud finisseur	Outil de pose	Rupteur	Coffret Unidimensionnel
6 x 100	6 x 100 x 6	750061006	759061012	754110610	755110610	750016100
	6 x 100 x 9	750061009				
	6 x 100 x 12	750061012				
	6 x 100 x 15	750061015				
	6 x 100 x 18	750061018				
7 x 100	7 x 100 x 7	750071007	759071012	754110710	755110710	750017100
	7 x 100 x 10,5	750071010				
	7 x 100 x 14	750071014				
8 x 125	8 x 125 x 8	750081208	759081212	754110812	755110812	750018125
	8 x 125 x 12	750081212				
	8 x 125 x 16	750081216				
10 x 100	10 x 100 x 10	750101010	759101012	754111010	755111010	750010100
10 x 125	10 x 125 x 10	750101215	759101212	754111012	755111012	750010125
	10 x 125 x 25	750101225				
10 x 150	10 x 150 x 20	750101520	759101512	754111015	755111015	750010151
	10 x 150 x 25	750101525				
	10 x 150 x 30	750101530				
12 x 125	12 x 125 x 18	750121218	759121212	754111212	755111212	750012125
12 x 150	12 x 150 x 24	750121524	759121512	754111215	755111215	750012151
12 x 175	12 x 175 x 30	750121730	759121712	754111217	755111217	750012175
	12 x 175 x 36	750121736				
14 x 125	14x125x10,5	750141210	759141212	754111411	755111411	750014125
14 x 150	14 x 150x 14	750141514	759141512	754111415	755111415	750014150
14 x 200	14 x 200x 21	750142021	759142012	754111420	755111420	750014200
16 x 150	16 x 150 x 8	750161508	759161512	754111615	755111615	750016150
16 x 200	16 x 200x 16	750162016	759162012	754111620	755111620	750016200
	16 x 200x 48	750162048				
24 x 150	24 x 150 x12	750241512	759241512	754112415	755112415	750024150
	24 x 150x 24	750241518				

D'AUTRES MODÈLES ET DIMENSIONS
DISPONIBLES HORS CATALOGUE
NOUS CONSULTER

LEXIQUE

PHOTOS NON CONTRACTUELLES

70

3	PAGE 8	2402	PAGE 45	190035	PAGE 63	551011	PAGE 62	750101525	PAGE 69	109F	PAGE 45
20	PAGE 36	2406	PAGE 45	190040	PAGE 63	670020	PAGE 47	750101530	PAGE 69	112F	PAGE 45
27	PAGE 36	3002	PAGE 45	190041	PAGE 63	670025	PAGE 47	750121218	PAGE 69	113F	PAGE 45
51	PAGE 42	3005	PAGE 45	190042	PAGE 47	670030	PAGE 47	750121524	PAGE 69	114-COTON	PAGE 61
61	PAGE 36	3007	PAGE 45	190045	PAGE 63	670032	PAGE 47	750121730	PAGE 69	114F	PAGE 45
97	PAGE 36	3010	PAGE 45	190049	PAGE 63	670033	PAGE 47	750121736	PAGE 69	114-FRANCE3	PAGE 61
114	PAGE 61	3011	PAGE 45	190050	PAGE 63	690002	PAGE 67	750141210	PAGE 69	114-FRANCE3VD	P. 61
115	PAGE 61	3015	PAGE 45	190051	PAGE 63	700005	PAGE 64	750141514	PAGE 69	114-L	PAGE 61
127	PAGE 45	3016	PAGE 45	190052	PAGE 63	700017	PAGE 67	750142021	PAGE 69	114-L-COTON	PAGE 61
149	PAGE 42	3017	PAGE 45	190054	PAGE 63	700021	PAGE 67	750161508	PAGE 69	114-L-GV	PAGE 61
184	PAGE 41	3021	PAGE 45	190055	PAGE 63	700025	PAGE 64	750162016	PAGE 69	114-L-GV-COTON	P. 61
272	PAGE 42	3022	PAGE 49	190056	PAGE 63	700032	PAGE 47	750162048	PAGE 69	114-L-GV-PETITGRAIN	P.61
281	PAGE 51	3023	PAGE 45	190057	PAGE 63	700039	PAGE 64	750241512	PAGE 69	114-L-PETITGRAIN	P.61
282	PAGE 51	3200	PAGE 43	190058	PAGE 63	700185	PAGE 64	750241518	PAGE 69	114-L-PV	PAGE 61
283	PAGE 51	4509	PAGE 41	190059	PAGE 63	705005	PAGE 64	754110610	PAGE 69	114-L-PV-COTON	P. 61
284	PAGE 51	6001	PAGE 45	190060	PAGE 63	705009	PAGE 68	754110710	PAGE 69	114-L-PV-PETITGRAIN	P.61
314	PAGE 61	6002	PAGE 45	190063	PAGE 63	705024	PAGE 67	754110810	PAGE 69	114-L-PV	PAGE 61
400	PAGE 54	6005	PAGE 45	190065	PAGE 63	730002	PAGE 62	754110812	PAGE 69	114-PETITGRAIN	P. 61
401	PAGE 54	6007	PAGE 45	190067	PAGE 63	730006	PAGE 62	754111010	PAGE 69	114-VD	PAGE 61
431	PAGE 61	6008	PAGE 45	190070	PAGE 63	730017	PAGE 60	754111012	PAGE 69	114-VD-COTON	P. 61
443	PAGE 54	6011	PAGE 45	190075	PAGE 63	730018	PAGE 60	754111015	PAGE 69	114-VD-PETITGRAIN	P.61
464	PAGE 46	6013	PAGE 45	190080	PAGE 63	730022	PAGE 63	754111212	PAGE 69	115-COTON	PAGE 61
499	PAGE 44	6014	PAGE 45	190085	PAGE 63	730023	PAGE 63	754111215	PAGE 69	115-COTON-VD	PAGE 61
512	PAGE 44	6015	PAGE 45	190090	PAGE 63	730362	PAGE 62	754111217	PAGE 69	115-FRANCE3	PAGE 61
524	PAGE 44	6023	PAGE 45	190095	PAGE 63	730364	PAGE 62	754111411	PAGE 69	115-FRANCE3VD	P. 61
538	PAGE 43	6025	PAGE 45	190100	PAGE 63	733600	PAGE 62	754111415	PAGE 69	115-PG	PAGE 61
539	PAGE 43	6027	PAGE 45	190105	PAGE 63	750001	PAGE 69	754111420	PAGE 69	115-PG-VD	PAGE 61
561	PAGE 43	6032	PAGE 45	190110	PAGE 63	990020	PAGE 53	754111615	PAGE 69	115-VD	PAGE 61
634	PAGE 40	6033	PAGE 45	190115	PAGE 63	990061	PAGE 53	754111620	PAGE 69	116F	PAGE 45
645	PAGE 44	6034	PAGE 45	190120	PAGE 63	990062	PAGE 53	754112415	PAGE 69	117F	PAGE 45
701	PAGE 41	6035	PAGE 45	190125	PAGE 63	1101011	PAGE 62	755110610	PAGE 69	118F	PAGE 45
721	PAGE 45	6038	PAGE 45	190130	PAGE 63	1920325	PAGE 63	755110710	PAGE 69	119F	PAGE 45
744	PAGE 45	6041	PAGE 45	190135	PAGE 63	4200101	PAGE 22	755110810	PAGE 69	120F	PAGE 45
768	PAGE 55	6047	PAGE 45	190140	PAGE 63	9505140	PAGE 33	755110812	PAGE 69	121F	PAGE 45
769	PAGE 55	6056	PAGE 45	190145	PAGE 63	79020000	PAGE 63	755111010	PAGE 69	149E	PAGE 42
770	PAGE 55	6060	PAGE 45	190150	PAGE 63	79021408	PAGE 63	755111012	PAGE 69	193108C	PAGE 64
783	PAGE 52	6068	PAGE 45	190155	PAGE 63	79021411	PAGE 63	755111015	PAGE 69	193118C	PAGE 64
794	PAGE 45	6087	PAGE 45	190160	PAGE 63	79021417	PAGE 63	755111212	PAGE 69	281CAS	PAGE 51
796	PAGE 45	6200	PAGE 36	190170	PAGE 63	79021600	PAGE 63	755111215	PAGE 69	281-SA	PAGE 51
797	PAGE 45	6507	PAGE 45	190180	PAGE 63	79022001	PAGE 63	755111217	PAGE 69	282CAS	PAGE 51
799	PAGE 45	7007	PAGE 55	190200	PAGE 63	750010100	PAGE 69	755111411	PAGE 69	282-SA	PAGE 51
803	PAGE 45	7230	PAGE 55	191000	PAGE 63	750010125	PAGE 69	755111415	PAGE 69	283CAS	PAGE 51
804	PAGE 45	7560	PAGE 47	192030	PAGE 63	750010151	PAGE 69	755111420	PAGE 69	283-SA	PAGE 51
805	PAGE 45	9620	PAGE 42	192031	PAGE 63	750012125	PAGE 69	755111615	PAGE 69	284-SA	PAGE 51
807	PAGE 45	10357	PAGE 44	192032	PAGE 63	750012151	PAGE 69	755111620	PAGE 69	285-BAT	PAGE 50
823	PAGE 45	110010	PAGE 62	192033	PAGE 63	750012175	PAGE 69	755112415	PAGE 69	3008-K	PAGE 11
824	PAGE 45	190000	PAGE 63	192035	PAGE 63	750014070	PAGE 69	759061012	PAGE 69	3014NEW	PAGE 45
921	PAGE 40	190010	PAGE 63	192040	PAGE 63	750014125	PAGE 69	759071012	PAGE 69	431-COTON	PAGE 61
923	PAGE 40	190015	PAGE 63	192041	PAGE 63	750014150	PAGE 69	759081012	PAGE 69	431-PG	PAGE 61
926	PAGE 41	190020	PAGE 63	192042	PAGE 63	750014200	PAGE 69	759081212	PAGE 69	440-0.5L	PAGE 59
931	PAGE 43	190025	PAGE 63	192045	PAGE 63	750016100	PAGE 69	759101012	PAGE 69	440-1L	PAGE 59
934	PAGE 41	190030	PAGE 63	192048	PAGE 63	750016150	PAGE 69	759101212	PAGE 69	445-0.5L	PAGE 59
936	PAGE 43	190031	PAGE 63	192049	PAGE 63	750016200	PAGE 69	759101512	PAGE 69	445-1L	PAGE 59
940	PAGE 41	190032	PAGE 63	192050	PAGE 63	750017100	PAGE 69	759121212	PAGE 69	464NEW	PAGE 47
941	PAGE 41	190033	PAGE 63	192051	PAGE 63	750018100	PAGE 69	759121512	PAGE 69	487P	PAGE 47
943	PAGE 40	190034	PAGE 63	193051	PAGE 64	750018125	PAGE 69	759121712	PAGE 69	6001-LIQ	PAGE 45
945	PAGE 41	190035	PAGE 63	193052	PAGE 64	750024150	PAGE 69	759141212	PAGE 69	601M	PAGE 34
946	PAGE 42	190036	PAGE 63	193100	PAGE 64	750061018	PAGE 69	759141512	PAGE 69	7015M10	PAGE 68
948	PAGE 41	190037	PAGE 63	193102	PAGE 64	750071007	PAGE 69	759142012	PAGE 69	7015M4	PAGE 68
949	PAGE 43	190038	PAGE 63	193104	PAGE 64	750071010	PAGE 69	759161512	PAGE 69	7015M5	PAGE 68
958	PAGE 43	190039	PAGE 63	193106	PAGE 64	750071014	PAGE 69	759162012	PAGE 69	7015M6	PAGE 68
959	PAGE 41	190040	PAGE 63	193107	PAGE 64	750081208	PAGE 69	759241512	PAGE 69	7015M8	PAGE 68
969	PAGE 41	190041	PAGE 63	193108	PAGE 64	750081212	PAGE 69	101F	PAGE 45	806GEL	PAGE 45
970	PAGE 41	190042	PAGE 63	193109	PAGE 64	750081216	PAGE 69	104F	PAGE 45	848031AIGUILLE	P. 15
971	PAGE 41	190043	PAGE 63	193113	PAGE 64	750101010	PAGE 69	1060-20	PAGE 53	9005B	PAGE 23
974	PAGE 42	190044	PAGE 63	205200	PAGE 63	750101215	PAGE 69	1060-60	PAGE 53	921N	PAGE 40
977	PAGE 43	190045	PAGE 63	550607	PAGE 62	750101225	PAGE 69	107F	PAGE 45	960-PRO	PAGE 42
979	PAGE 43	190046	PAGE 63	550804	PAGE 62	750101520	PAGE 69	108F	PAGE 45	AB10	PAGE 32

LEXIQUE

AC400	PAGE 55	BUSE106992	PAGE 60	DEG-120B	PAGE 58	DISK-NET-125320	PAGE 5	FB-207	PAGE 13	FIXPEN100-200L	PAGE 59
ACT-KPR	PAGE 3	BUSE106996	PAGE 49	DEG-128D	PAGE 58	DISK-NET-125400	PAGE 5	FB-208	PAGE 13	FIXPEN100-20L	PAGE 59
AEB405	PAGE 10	BUSE106996	PAGE 60	DEG-128E	PAGE 58	DISK-NET-125800	PAGE 5	FB-209	PAGE 13	FIXPEN100-60L	PAGE 59
AIG-125	PAGE 26	BUSE107137	PAGE 49	DEG-COILF	PAGE 58	DISK-NET-150	PAGE 5	FBS-129	PAGE 13	FKS-300	PAGE 31
AIG-300	PAGE 27	BUSE107137	PAGE 60	DEG-FIL92G	PAGE 58	DISK-NET-180	PAGE 5	FEM1100	PAGE 36	FLEXI-BLADE	PAGE 57
AIG-730	PAGE 26	BUSE119345	PAGE 49	DENTAB	PAGE 48	DISK-NET-240	PAGE 5	FEM550	PAGE 36	FLEXIBLEPEN100	PAGE 59
AIG-789	PAGE 26	BUSE119345	PAGE 60	DENTAB001	PAGE 48	DISK-NET-320	PAGE 5	FEM97	PAGE 36	FRE-080-P	PAGE 23
ALK230	PAGE 32	BUT-TS-RALLONGE	PAGE 19	DENTAB002	PAGE 48	DISK-NET-400	PAGE 5	FEUTRE-ROP	PAGE 8	FSB-102	PAGE 13
AP100	PAGE 2	C12	PAGE 1	DENTAB003	PAGE 48	DISK-NET-80	PAGE 5	FIX N CUT	PAGE 15	FSB-103	PAGE 13
AP6205	PAGE 28	CALE-SRD-IND	PAGE 46	DENTAB004	PAGE 48	DIST1-SAV	PAGE 56	FIX.ACT.MS.HM	PAGE 2	FSC1,7L	PAGE 12
APB-TS3500	PAGE 19	CAS281-SA	PAGE 51	DENTAB005	PAGE 48	DLH 511	PAGE 28	FIX.MS.HM.POLYMER	PAGE 2	FSC1.7BAT	PAGE 12
AP-INDUCTION	PAGE 46	CAS282-SA	PAGE 51	DENTAB006	PAGE 48	DPO585	PAGE 64	FIX.PRIMERX100	PAGE 2	FSC1.7QBAT	PAGE 12
AP-MFS	PAGE 6	CAS283-SA	PAGE 51	DENTAB007	PAGE 48	DSP1	PAGE 46	FIX.PRIMERX30	PAGE 2	FSC1-7	PAGE 12
AS30	PAGE 55	CC1058-L	PAGE 37	DENTAB008	PAGE 48	DSP10	PAGE 46	FIX101FCX310	PAGE 1	FSC300SPECIAL	PAGE 31
AS5	PAGE 55	CC1058-M	PAGE 37	DENTAB009	PAGE 48	DSP11	PAGE 46	FIX101FCX400	PAGE 1	FSC-350	PAGE 31
ASP1000	PAGE 57	CC1058-XL	PAGE 37	DENTAB010	PAGE 48	DSP12	PAGE 46	FIX101FCX600	PAGE 1	FSL240	PAGE 31
ASP-1000-71	PAGE 57	CD12	PAGE 1	DENTAB011	PAGE 48	DSP-18PIECES	PAGE 46	FIX101KX310	PAGE 1	FSP	PAGE 31
ASP-1000-BEC	PAGE 57	CEB-10	PAGE 57	DENTAB012	PAGE 48	DSP2	PAGE 46	FIX101KX400	PAGE 1	FTL402-NEW	PAGE 30
ASP-1000-BROSSE P. 57		CEJYB-10	PAGE 57	DENTAB013	PAGE 48	DSP21	PAGE 46	FIX101KX600	PAGE 1	FZS-128	PAGE 35
ASP-1000-BROSSE-POIL P57		CG130	PAGE 13	DENTAB014	PAGE 48	DSP3	PAGE 46	FIX1075	PAGE 49	FZS-128-AILE	PAGE 35
ASP-1000-LARGE-LIQUIDE P57		CG-200	PAGE 11	DENTAB015	PAGE 48	DSP4	PAGE 46	FIX1075ECO	PAGE 49	FZS-128-AVANT	PAGE 35
ASP-1000-RALLONGE P57		CG-200GVF	PAGE 11	DENTAB016	PAGE 48	DSP5	PAGE 46	FIX120 X1	PAGE 1	GAVASABLE	PAGE 6
ASP-1000-ROUE P. 57		CG25	PAGE 13	DENTAB017	PAGE 48	DSP6	PAGE 46	FIX120 X250	PAGE 1	GAVI-L	PAGE 37
ASP-1000-TUYAU P. 57		CG30	PAGE 13	DENTAB018	PAGE 48	DSP7	PAGE 46	FIX120 X30	PAGE 1	GAVI-XL	PAGE 37
ASP2000	PAGE 57	CG40	PAGE 13	DENTAB019	PAGE 48	DSP8	PAGE 46	FIX130 X1	PAGE 1	GBH400	PAGE 54
ASP-2000-71	PAGE 57	CG60	PAGE 13	DENTAB020	PAGE 48	DSP9	PAGE 46	FIX130 X100	PAGE 1	GBM446	PAGE 28
ASP-2000-BEC	PAGE 57	CG90	PAGE 13	DENTAB021	PAGE 48	DSP-LAMPE	PAGE 47	FIX130 X250	PAGE 1	GCC506	PAGE 28
ASP-2000-BROSSE P. 57		CGE 148	PAGE 28	DENTAB022	PAGE 48	DSS175	PAGE 16	FIX130 X30	PAGE 1	GEAR-500	PAGE 35
ASP-2000-BROSSE-POIL P 57		CHAMB	PAGE 5	DENTAB023	PAGE 48	DST-53	PAGE 27	FIX13-122-60L	PAGE 59	GEZ 543-1	PAGE 23
ASP-2000-LARGE-LIQUIDE P 57		CHAMB	PAGE 8	DENTAB024	PAGE 48	DST-58	PAGE 27	FIX13-122-1L	PAGE 59	GEZ-150-1	PAGE 23
ASP-2000-RALLONGE P 57		CHARG-V28	PAGE 9	DENTAB025	PAGE 48	DST-61	PAGE 27	FIX13-122-200L	PAGE 59	GKEV-L	PAGE 37
ASP-2000-ROUE P. 57		CHARG-V54	PAGE 9	DENTAB026	PAGE 48	DST734	PAGE 26	FIX13-122-20L	PAGE 59	GKEV-M	PAGE 37
ASP-2000-TUYAU P. 57		CLEAN SET	PAGE 35	DENTAB027	PAGE 48	DST-734BUS	PAGE 26	FIX1336	PAGE 7	GKEV-XL	PAGE 37
ASP-MIL	PAGE 57	COF-REG	PAGE 4	DENTAB028	PAGE 48	ECHAFAUDAGE	PAGE 20	FIX1160	PAGE 7	G-KNYL-L	PAGE 37
ASP-MIL-BPT	PAGE 57	CONT-BLA	PAGE 32	DENTAB029	PAGE 48	ECHAFAUDAGE-2M50	PAGE 20	FIX1FCX310	PAGE 2	G-KNYL-M	PAGE 37
ASP-MIL-BROD	PAGE 57	COUV-250	PAGE 35	DENTAB030	PAGE 48	ECHAF-PLIABLE2.5	PAGE 20	FIX1FCX400	PAGE 2	G-KNYL-XL	PAGE 37
ASP-MIL-TUYAU	PAGE 57	COUV-SET	PAGE 35	DENTAB031	PAGE 48	ECHAF-PLIABLE3.0	PAGE 20	FIX1KX310	PAGE 2	GL-1100	PAGE 2
ASP-ROULETTE	PAGE 57	COVER202F	PAGE 34	DES3-BACG	PAGE 21	ECL784	PAGE 10	FIX1KX400	PAGE 2	GLOW-DEV	PAGE 44
AST-120	PAGE 30	COVER203L	PAGE 34	DES3-BACP	PAGE 21	EEB793	PAGE 10	FIX2.478	PAGE 59	GLUE PULLER	PAGE 46
AY971112	PAGE 61	COVER204F	PAGE 34	DES3-ROUL	PAGE 21	EEB795	PAGE 10	FIX24.941-1L	PAGE 59	GP2	PAGE 46
AY971122	PAGE 61	COVER206F	PAGE 34	DEV1MUR	PAGE 36	EEB797	PAGE 10	FIX24.941-200	PAGE 59	GP380	PAGE 46
B12	PAGE 1	COVER207L	PAGE 34	DEV2MUR	PAGE 36	EES804	PAGE 10	FIX24.941-20L	PAGE 59	GP381	PAGE 46
BAGUETTE-P ABS	PAGE 49	COVER208F	PAGE 34	DEV3MUR	PAGE 36	EES808	PAGE 10	FIX24.941-60L	PAGE 59	GP382	PAGE 46
BAGUETTE-P HDPE	PAGE 49	COVER209L	PAGE 34	DEV3ROUL	PAGE 36	EES812	PAGE 10	FIX24.942-1L	PAGE 59	GP383	PAGE 47
BAGUETTE-P PP	PAGE 49	COVER210F	PAGE 34	DEVIDOIR	PAGE 56	EHL-652-L	PAGE 37	FIX24.942-200L	PAGE 59	GP384	PAGE 46
BAGUETTE-T ABS	PAGE 49	COVER211L	PAGE 34	DEV-MAR	PAGE 36	EHL-652-M	PAGE 37	FIX24.942-20L	PAGE 59	GP390	PAGE 46
BAGUETTE-T HDPE	PAGE 49	COVER212F	PAGE 34	DEV-ROLL-N-CUT	PAGE 15	EHL-652-XL	PAGE 37	FIX24.942-60L	PAGE 59	GP390	PAGE 62
BAGUETTE-T LDPE	PAGE 49	COVER216F	PAGE 34	DH-280	PAGE 27	ELBOW	PAGE 30	FIX290	PAGE 50	GP391	PAGE 46
BAGUETTE-T P/E	PAGE 49	COVER218F	PAGE 34	DISK-1000	PAGE 5	ENK148	PAGE 10	FIX3300	PAGE 7	GP391	PAGE 62
BAGUETTE-T PA	PAGE 49	COVER282D	PAGE 34	DISK-1000	PAGE 8	ENL842	PAGE 10	FIX3317	PAGE 7	GP399	PAGE 46
BAGUETTE-T PC	PAGE 49	COVER283E	PAGE 34	DISK-1251000	PAGE 5	ENO841	PAGE 10	FIX3319	PAGE 7	GP399	PAGE 62
BAGUETTE-T PE	PAGE 49	CROCHET-S	PAGE 46	DISK-125180	PAGE 5	ENT840	PAGE 10	FIX3320	PAGE 7	GP463	PAGE 46
BAGUETTE-T PP	PAGE 49	CROP-L	PAGE 28	DISK-125360	PAGE 5	ESB1304	PAGE 10	FIX800	PAGE 60	GP464	PAGE 46
BALANCE	PAGE 45	CROP-S	PAGE 28	DISK-125500	PAGE 5	ESB1308	PAGE 10	FIX900	PAGE 60	GP465	PAGE 46
BAT-FSC-1,7	PAGE 12	CROR-L	PAGE 28	DISK-125600	PAGE 5	ESB1312	PAGE 10	FIX-ACTIVATEURX1	PAGE 2	GP466	PAGE 46
BAT-V28	PAGE 9	CROR-S	PAGE 28	DISK-180	PAGE 5	ETA-CRO	PAGE 44	FIX-ACTIVATEURX250	PAGE 2	GP485	PAGE 46
BD12	PAGE 1	CSG245RP	PAGE 9	DISK-2000	PAGE 8	F2000	PAGE 61	FIX-ACTIVATEURX30	PAGE 2	GP494	PAGE 46
BH675004	PAGE 64	CSG400	PAGE 9	DISK-3000	PAGE 8	FB-072	PAGE 13	FIXC502-1L	PAGE 59	GP495	PAGE 46
BOB-DEV	PAGE 44	CSG450 RP	PAGE 9	DISK-360	PAGE 5	FB-073	PAGE 13	FIXC502-60L	PAGE 59	GP496	PAGE 46
BOB-FIBRE	PAGE 56	CS-RC14	PAGE 26	DISK-400	PAGE 8	FB-076	PAGE 13	FIXKIT101FCX310	PAGE 1	GP497	PAGE 46
BOBINE	PAGE 56	CT749	PAGE 28	DISK-500	PAGE 8	FB-079	PAGE 13	FIXKIT101FCX400	PAGE 1	GP498	PAGE 46
BODY400	PAGE 54	CYCLONE	PAGE 56	DISK-600	PAGE 5	FB-081	PAGE 13	FIXKIT101KX310	PAGE 1	GPI	PAGE 46
BOS8	PAGE 47	CZ444	PAGE 28	DISK-NET-120	PAGE 5	FB-107	PAGE 13	FIXKIT101KX400	PAGE 1	GPLAMPE	PAGE 47
BOS8LED	PAGE 47	DA400	PAGE 54	DISK-NET-125120	PAGE 5	FB-111	PAGE 13	FIXOGLASS PL	PAGE 18	GPN400	PAGE 54
BUSE 5020	PAGE 49	DECAPEUR	PAGE 60	DISK-NET-125150	PAGE 5	FB-123	PAGE 13	FIXOGLASS2	PAGE 18	G-POLY-L	PAGE 37
BUSE REG	PAGE 3	DEG-050C	PAGE 58	DISK-NET-125180	PAGE 5	FB-124	PAGE 13	FIXPEN100-0,5L	PAGE 59	G-POLY-M	PAGE 37
BUSE106992	PAGE 49	DEG-120A	PAGE 58	DISK-NET-125240	PAGE 5	FB-176	PAGE 13	FIXPEN100-1L	PAGE 59	G-POLY-XL	PAGE 37

LEXIQUE

GP-PNEUMATIQUE PAGE 46
 GRAISSE-JOINT PAGE 33
 GRATK075 PAGE 49
 GRILLE-SOUDAGE PAGE 49
 GS-410 PAGE 32
 GUN-DEV PAGE 44
 H1 PAGE 32
 HB10 PAGE 32
 HDS 480 PAGE 22
 HKD1 PAGE 59
 HOS-1000-T PAGE 42
 HOU-250 PAGE 35
 HP564 PAGE 27
 INSERTS PAGE 68
 INTERFACE125 PAGE 5
 ISH-691 PAGE 30
 ISPH-BIG PAGE 42
 JM5 PAGE 33
 JMFE PAGE 2
 JP135 PAGE 23
 JPU10 PAGE 33
 JPU5 PAGE 33
 JPU7 PAGE 33
 JPU7M PAGE 33
 JPU8 PAGE 33
 JPU9 PAGE 33
 JU100 PAGE 33
 JU101 PAGE 33
 JU105 PAGE 33
 JU107 PAGE 33
 JU108 PAGE 33
 JU109 PAGE 33
 KA539 PAGE 2
 KIT 278 PAGE 50
 KIT 279 PAGE 50
 KIT PCP PAGE 3
 KIT-AZOTE-ECO PAGE 50
 KIT-AZOTE-MAXI PAGE 50
 KIT-GRAVAGE PAGE 6
 KIT-INDUCTION-ALU PAGE 46
 KIT-INDUCTION-DEG PAGE 58
 KIT-INDUCTION-SPECIAL-DEBOS P. 46
 KIT-JANTES PAGE 45
 KIT-NETGUN PAGE 9
 KIT-OPTIQUE PAGE 8
 KIT-OPTIQUE2 PAGE 8
 KIT-OPTIQUE-VERNIS PAGE 8
 KIT-PCP-MAX PAGE 3
 KIT-PLAST-CUIR PAGE 45
 KIT-POINCON PAGE 51
 KIT-POLIGLASS PAGE 5
 KIT-POLIGLASS-MAX PAGE 5
 KIT-RAPTOR PAGE 15
 KIT-RENOV-PHARE PAGE 8
 KIT-TEFLON PAGE 47
 KIT-TERMINATOR-MAXI P. 38
 KIT-TISSUS PAGE 45
 KIT-VERNIS PAGE 8
 KPL-154 PAGE 4
 KPL-166 PAGE 4
 KPL-185 PAGE 4
 KPL-189 PAGE 4
 KPL-189B PAGE 4
 KPL-190 PAGE 4
 KPL-192 PAGE 4
 KPL-192C PAGE 4
 KPL-193 PAGE 4
 KPL-197 PAGE 4
 KPL-198 PAGE 4

KPR-191 PAGE 4
 KPR-194 PAGE 4
 KPR-195 PAGE 4
 KPR-196 PAGE 4
 KPR-199 PAGE 4
 KZS-163 PAGE 2
 L110 PAGE 36
 L2 PAGE 32
 LB10 PAGE 32
 LB10S PAGE 32
 LB-780 PAGE 34
 LCK 645 PAGE 11
 LFA-402 PAGE 30
 LGM400 PAGE 55
 LM-460 PAGE 32
 LM-610 PAGE 32
 LNS400 PAGE 55
 LPI72 PAGE 2
 LPI72 PAGE 56
 LR1/2OZ PAGE 40
 LR136 PAGE 40
 LRF PAGE 40
 LRI PAGE 40
 LS1134 PAGE 27
 LT 415 PAGE 30
 LT-415-1 PAGE 30
 LU1271 PAGE 37
 MAILLET PAGE 30
 MAM2 PAGE 53
 MANO3F PAGE 45
 MART-RIV PAGE 46
 MATRICE-GRAVAGE PAGE 6
 MB-001-05 PAGE 58
 MB-005-05 PAGE 58
 MB-007-05 PAGE 58
 MB-009-05 PAGE 58
 MB-011-05 PAGE 58
 MB-020-05 PAGE 58
 MB-021-05 PAGE 58
 MB-028-05 PAGE 58
 MB-030-05 PAGE 58
 MB-031-05 PAGE 58
 MBV-SHE PAGE 30
 MCK01 PAGE 35
 MCK01 PAGE 36
 MOUSS13 PAGE 36
 MOUSS19 PAGE 36
 MPU2 PAGE 53
 MPV2 PAGE 53
 MRC1105-R3 PAGE 15
 MRL-6 PAGE 32
 MRP500 PAGE 52
 MS180 PAGE 30
 MS-40/400 PAGE 54
 MSP-211 PAGE 29
 M-TERMINATOR PAGE 38
 MTS-068 PAGE 28
 MULTIFONCTION PAGE 59
 NANO-VITRES PAGE 6
 NET-CELL PAGE 45
 NETGUN-CLEAN PAGE 9
 NETGUN-TISSU PAGE 9
 NETGUN-TUBE PAGE 9
 NS362 PAGE 34
 OL30 PAGE 32
 OPB PAGE 24
 PACK-GLUE1KG PAGE 47
 PAIG-200 PAGE 16
 PASTILLE-V28 PAGE 9

PEZ-120 PAGE 35
 P-HDS-480 PAGE 22
 PI500 PAGE 60
 PIP-1003F PAGE 45
 PIST-GRAVAGE PAGE 6
 PL030 PAGE 51
 PL045 PAGE 51
 PL050 PAGE 51
 PL1030 PAGE 51
 PL1045 PAGE 51
 PL1050 PAGE 51
 PL1301 PAGE 52
 PL1900 PAGE 51
 PL1903 PAGE 51
 PL1904 PAGE 51
 PL1910 PAGE 52
 PL1924 PAGE 52
 PL900 PAGE 51
 PL902 PAGE 52
 PLAST178 PAGE 51
 PLAST50 PAGE 51
 PLATEAU125 PAGE 5
 PM1200 PAGE 5
 PM150 PAGE 36
 PM450 PAGE 36
 PM650 PAGE 36
 PM850 PAGE 36
 POIGNEE-CROCHET PAGE 46
 POL1-ROP PAGE 8
 POL2-ROP PAGE 8
 POL-BAT-ROP3 PAGE 8
 POL-CHARG-ROP3 PAGE 8
 POL-ELEC-ROP3 PAGE 8
 POLIS-CAPOT PAGE 5
 POLIS-MAX PAGE 5
 POL-KITROP PAGE 8
 POLY1500 PAGE 57
 PORTIQUE PAGE 21
 PP400GF PAGE 52
 PP400N PAGE 52
 PP-AZOTE-BP PAGE 50
 PP-AZOTE-BT PAGE 50
 PP-AZOTE-NP PAGE 50
 PP-AZOTE-NT PAGE 50
 PS-12 PAGE 31
 PSD12 PAGE 31
 PSD6 PAGE 31
 PSH-120 PAGE 23
 PSI-200 PAGE 35
 PSL-150 PAGE 23
 PTB PAGE 27
 PTB-6030 PAGE 27
 PTB-L PAGE 27
 PTB-SCUT PAGE 27
 PUD500BLANC PAGE 53
 PUD500GRIS PAGE 53
 PUD500NOIR PAGE 53
 PUL500 PAGE 59
 PUL500 PAGE 57
 PWR-2017 PAGE 9
 PWR-2019 PAGE 9
 PWR2020 PAGE 6
 PWR-2020BUS PAGE 6
 PWR-5018 PAGE 9
 PWR-5018 PAGE 57
 PWR-5020 PAGE 9
 PWR-5020 PAGE 57
 PWR-5021 PAGE 9
 PWR-5021 PAGE 57

PWR-5062 PAGE 9
 PWR-5063 PAGE 9
 PWR-5063 PAGE 57
 PWR5064AC PAGE 9
 Q-BOND-PRO PAGE 52
 Q-BOND-S PAGE 52
 QLE PAGE 49
 QLE PAGE 60
 RACCORD1/4MALE PAGE 8
 RACK400V28 PAGE 9
 RACK600V28 PAGE 9
 RACK-CARROSSERIE PAGE 44
 REG-CAPLUIE PAGE 3
 REG-CAPLUIE2 PAGE 3
 REG-CAPLUIE-MAXI PAGE 3
 RENOV-PHARE PAGE 8
 REPARVIT CLASSIC PAGE 39
 REPARVIT ECO PAGE 39
 REPARVIT PRO PAGE 39
 REPARVIT SPECIAL PAGE 38
 REPARVIT SUPREME PAGE 38
 REPERE-JANTES PAGE 45
 RFM683 PAGE 29
 RIVETS PAGE 65
 RIVETS PAGE 66
 RK-100A PAGE 31
 RK-100A PAGE 32
 RK-500 PAGE 11
 RKS-525 PAGE 11
 RL-170 PAGE 23
 RM19 PAGE 36
 RM38 PAGE 36
 RM50 PAGE 36
 RMI-309 PAGE 7
 ROUE-RPB PAGE 22
 RP1 PAGE 53
 RP400 PAGE 52
 RPB5 PAGE 22
 RPB-7 PAGE 22
 RPB-8 PAGE 22
 RPB9 PAGE 22
 RPB-MUR6 PAGE 22
 RS-2030 PAGE 42
 RT-500 PAGE 21
 RT-520 PAGE 21
 RT-550 PAGE 21
 RTD499 PAGE 34
 RTD-599 PAGE 34
 S-120 PAGE 2
 SB 880 PAGE 34
 SB 887 PAGE 34
 SC 313 PAGE 31
 SC 316 PAGE 31
 SC 320 PAGE 31
 SCS775 PAGE 10
 SD21 PAGE 16
 SD22 PAGE 16
 SDK-202 PAGE 16
 SE-206-BMC PAGE 58
 SERV-OPB-DELUXE PAGE 25
 SERV-OPB-PRO PAGE 24
 SERV-OPB-PRO-NUE PAGE 24
 SGR-120 PAGE 32
 SGR-380 PAGE 31
 SHL-109 PAGE 37
 SHM-108 PAGE 37
 SHX-110 PAGE 37
 SK 150 PAGE 31
 SK120 PAGE 31

SK130 PAGE 31
 SL30 PAGE 55
 SLP 101 PAGE 30
 SLP-101FIL PAGE 30
 SM1 PAGE 56
 SM10 PAGE 56
 SP-121-BMC PAGE 58
 SP5 PAGE 53
 SPA3 PAGE 4
 SRLDP PAGE 5
 SRPP-5V PAGE 5
 STENCIL-PLAST-CHIF PAGE 6
 STENCIL-PLAST-LET PAGE 6
 TAMP-FEUTRE PAGE 5
 TAP-500 PAGE 35
 TE-125 PAGE 29
 TER-BATTERIE PAGE 38
 TER-CHARGEUR PAGE 38
 TKS-100 PAGE 32
 TOILE109 PAGE 53
 TQ1483 PAGE 31
 TRI-176 PAGE 16
 TS-ADAPT PAGE 19
 TSAD-VIS PAGE 19
 TS-KITMOTORISE PAGE 19
 TSP-292 PAGE 34
 TS-RALLONGE PAGE 19
 TUBE400V28 PAGE 9
 TUBE600V28 PAGE 9
 UBE PAGE 59
 ULB582 PAGE 32
 ULTRAPPOSE-EVOLUTION PAGE 17
 USS190 PAGE 14
 UVB-150T PAGE 43
 UW-1022 PAGE 14
 V-04200101NEW PAGE 22
 V28-ST400 PAGE 9
 V28-ST600 PAGE 9
 V54 PAGE 9
 V80 PAGE 9
 V81 PAGE 9
 VB20010005 PAGE 56
 VB2020005 PAGE 56
 VB54 PAGE 9
 VEL-ROP PAGE 5
 VEL-ROP PAGE 8
 VENT-6030 PAGE 27
 VENT-DEV PAGE 44
 VITRIFICATEUR PAGE 8
 VKD22 PAGE 16
 VKD44 PAGE 16
 VKS-202 PAGE 16
 VNT-306 PAGE 2
 VP205 PAGE 23
 VP230 PAGE 23
 VP-230SPECIALE PAGE 23
 VSP-290 PAGE 23
 WFA-450 PAGE 29
 WFA-450SPECIAL PAGE 29
 WFA-525 PAGE 29
 WK1 PAGE 12
 SGR-120 PAGE 32
 WK10HD PAGE 12
 WK11 PAGE 12
 WK1S PAGE 12
 WK2 PAGE 12
 WK24S PAGE 12
 WK24Z PAGE 12

WK24ZS PAGE 12
 WK27S PAGE 12
 WK28M PAGE 12
 WK2S PAGE 12
 WK3 PAGE 12
 WK3S PAGE 12
 WK4 PAGE 12
 WK4RS PAGE 12
 WK4S PAGE 12
 WK4Z PAGE 12
 WK4ZRS PAGE 12
 WK4ZS PAGE 12
 WK7 PAGE 12
 WK7L PAGE 12
 WKSTR PAGE 12
 WL1135 PAGE 27
 WP738-E PAGE 31
 WSK-32 PAGE 26
 XKD-22 PAGE 16
 XKD-44 PAGE 16
 XL2 PAGE 32
 Z1 PAGE 14
 Z10RD PAGE 14
 Z11RD PAGE 14
 Z12RD PAGE 14
 Z2 PAGE 14
 Z3 PAGE 14
 Z30 PAGE 14
 Z4 PAGE 14
 Z5 PAGE 14
 Z6 PAGE 14
 Z60 PAGE 14
 Z7 PAGE 14
 Z7RV PAGE 14
 Z8 PAGE 14
 Z8RV PAGE 14
 Z9 PAGE 14
 Z9RV PAGE 14
 ZAW-010 PAGE 29
 ZAW-025 PAGE 29
 ZAW-095 PAGE 29
 ZAW-120 PAGE 29
 ZDK395 PAGE 11
 ZK35 PAGE 11
 ZLN-914 PAGE 16
 ZU-010 PAGE 58

NOTES

A series of 20 horizontal wavy lines, resembling a notebook page, intended for writing notes. The lines are evenly spaced and extend across the width of the page.

SARL FERLOR FIXOUTIL

BP. 40057 - 68392 SAUSHEIM CEDEX
TÉL. 33 3 89 61 79 01 - FAX : 33 3 89 61 85 61
EMAIL : CONTACT@FERLOR-FIXOUTIL.FR
SITE : WWW.FERLOR-FIXOUTIL.FR

DÉPÔT SERVICES TECHNIQUES
9 COUR DU BAS - 88310 CORNIMONT

Le Spécialiste....

- Pour l'Automobile

- Pour l'Industrie

- Pour le vitrage

